

# SIMPLY HOUSE

Барнхауси під ключ – стильні, теплі, сучасні

📍 Локація: Київська обл., с. Мархалівка, вул. Мархалівська, 7

☎ Телефон: +38638881060

✉ E mail: [imbud0676130347@gmail.com](mailto:imbud0676130347@gmail.com)

🌐 Сайт: [simplyhouse.com.ua](http://simplyhouse.com.ua)



## КАТАЛОГ ТИПОВИХ ПРОЄКТІВ





## 🔑 НАШІ ПЕРЕВАГИ. Чому обирають Simply House?

- Якщо коротко, то ми , на відміну від більшості конкурентів, утеплюємо дім настільки якісно, що він є більш енергоефективними , ніж дім з цегли чи газоблоку. Тепло взимку, прохолодно влітку. Завітайте до нас і переконайтесь!
- Нижній захисний шар ми виконуємо з застосуванням нержавіючої сталі (окрім багат шарової підлоги), що дозволяє повністю ізолювати дерев'яні та металеві конструкції будинку від вологи.
- Ми дійсно підбираємо найякісніші матеріали , навіть ті , які ви не бачите. Наприклад для вогнебіо захисної обробки дерев'яних конструкцій використовується речовина АГРУСПРОФІ , що забезпечує 10 років вогнебіо захисту. Фарбуємо та просочуємо деревину виключно матеріалами ТІККУРИЛА. Вікна- тільки RENAU. Товщини металу, якість дерева – ми передбачаємо все на найвищому рівні для Вас.
- Гарантуємо комфортну експлуатацію та довговічність.
- Будинки в наявності. Ви можете приїхати і купити готовий будинок!
- Ми тримаємо слово. При підписанні договору ми чітко вказуємо строки виготовлення та строки монтажу (від 70 до 90 днів, якщо будинку Вашої мрії немає в наявності).

# БАРНХАУС ТИП 1



## Характеристики та вартість

№	Площа, м2	Габарити, м	Вартість за м2, уо	Вартість загальна, уо
тип 1	60,00	12x4,6	680	40800,00

# Проектні рішення

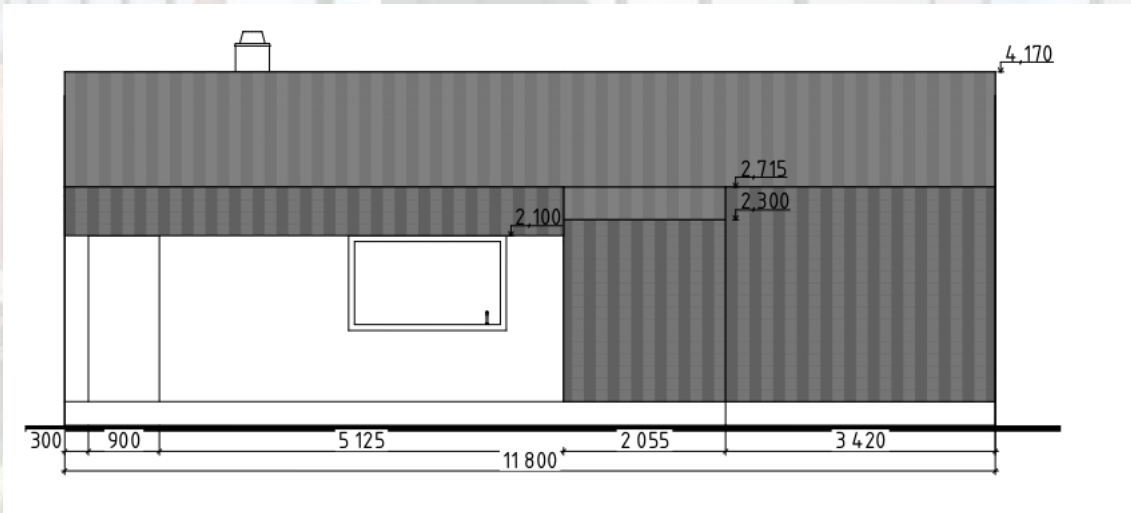
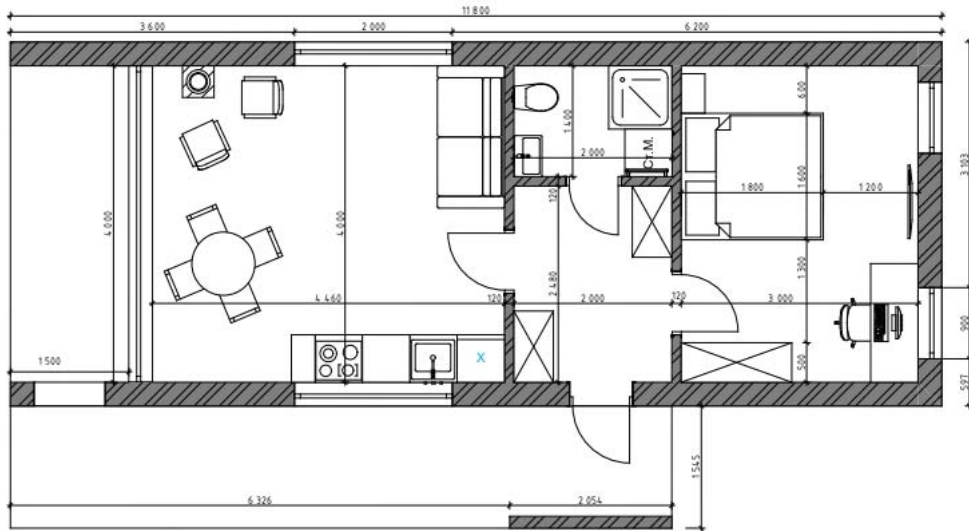
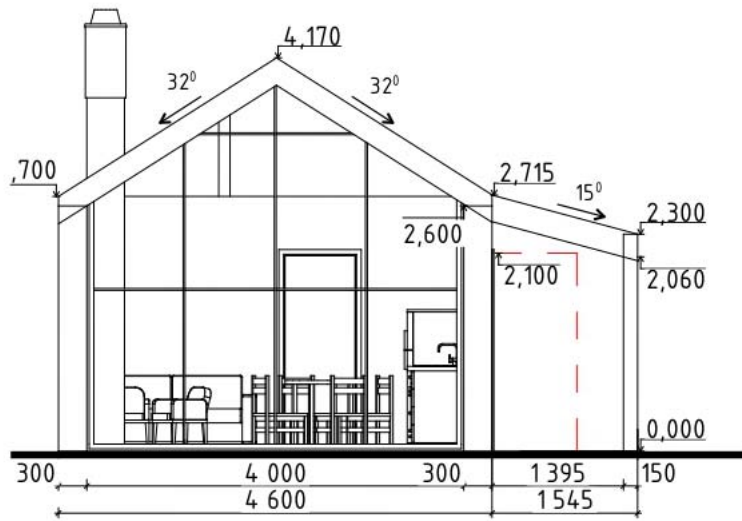

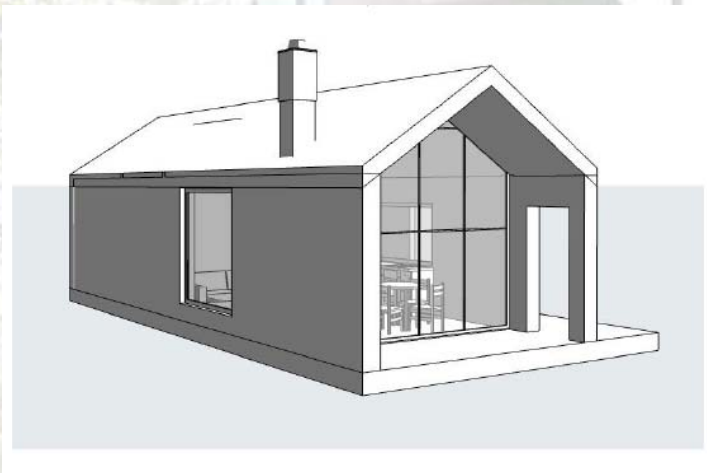
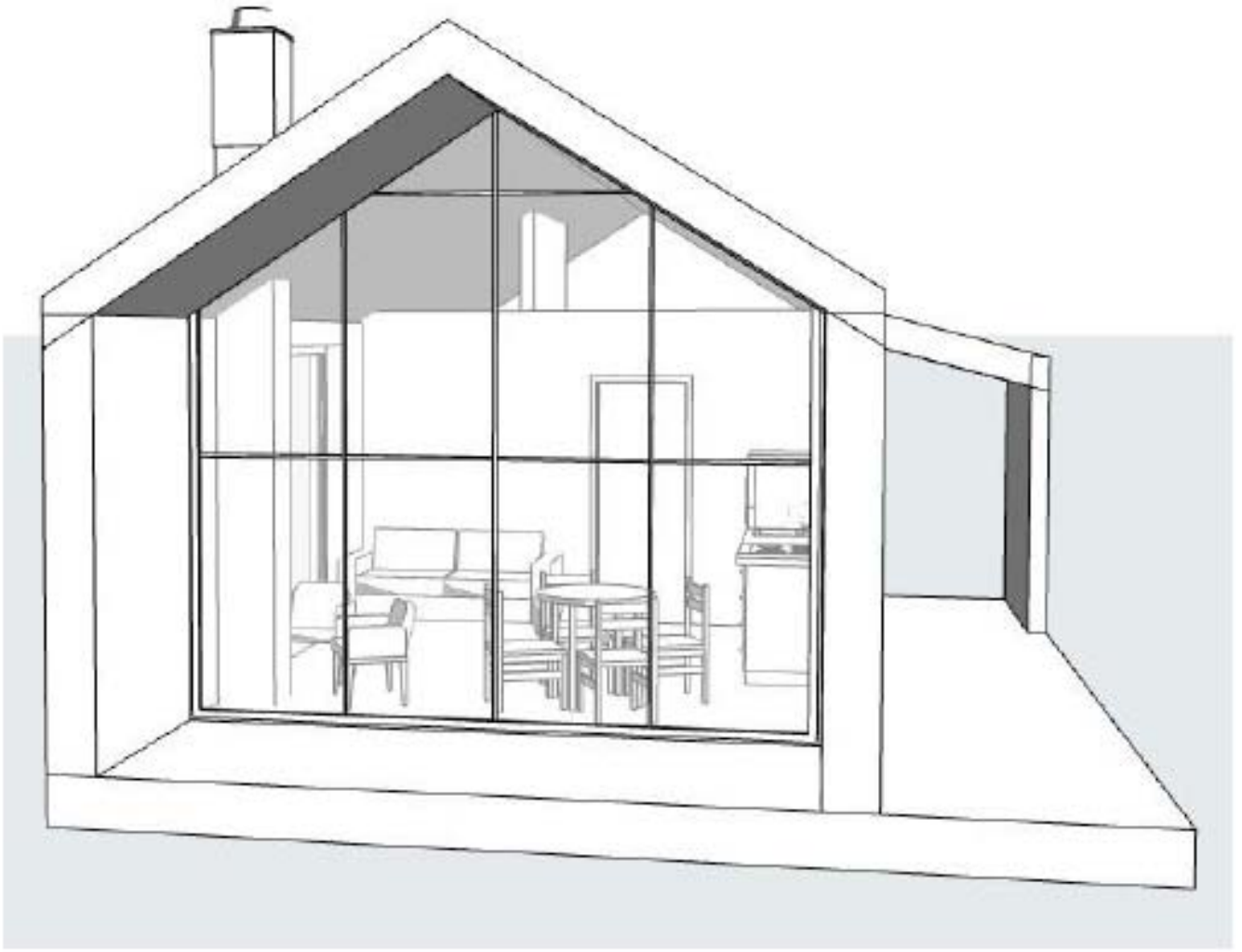

# Дизайн проект



# ΦΟΤΟ

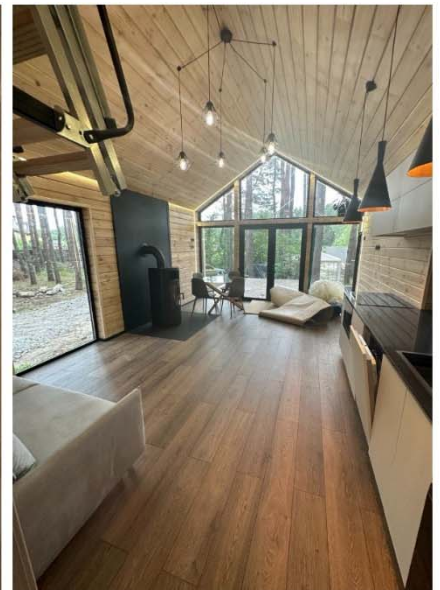

# БАРНХАУС ТИП 2



## Характеристики та вартість

№	Площа, м2	Габарити, м	Вартість за м2, уо	Вартість загальна, уо	Примітка
тип 2	60,00	10x6	680	40800,00	кутова безвітряна веранда

# Проектні рішення

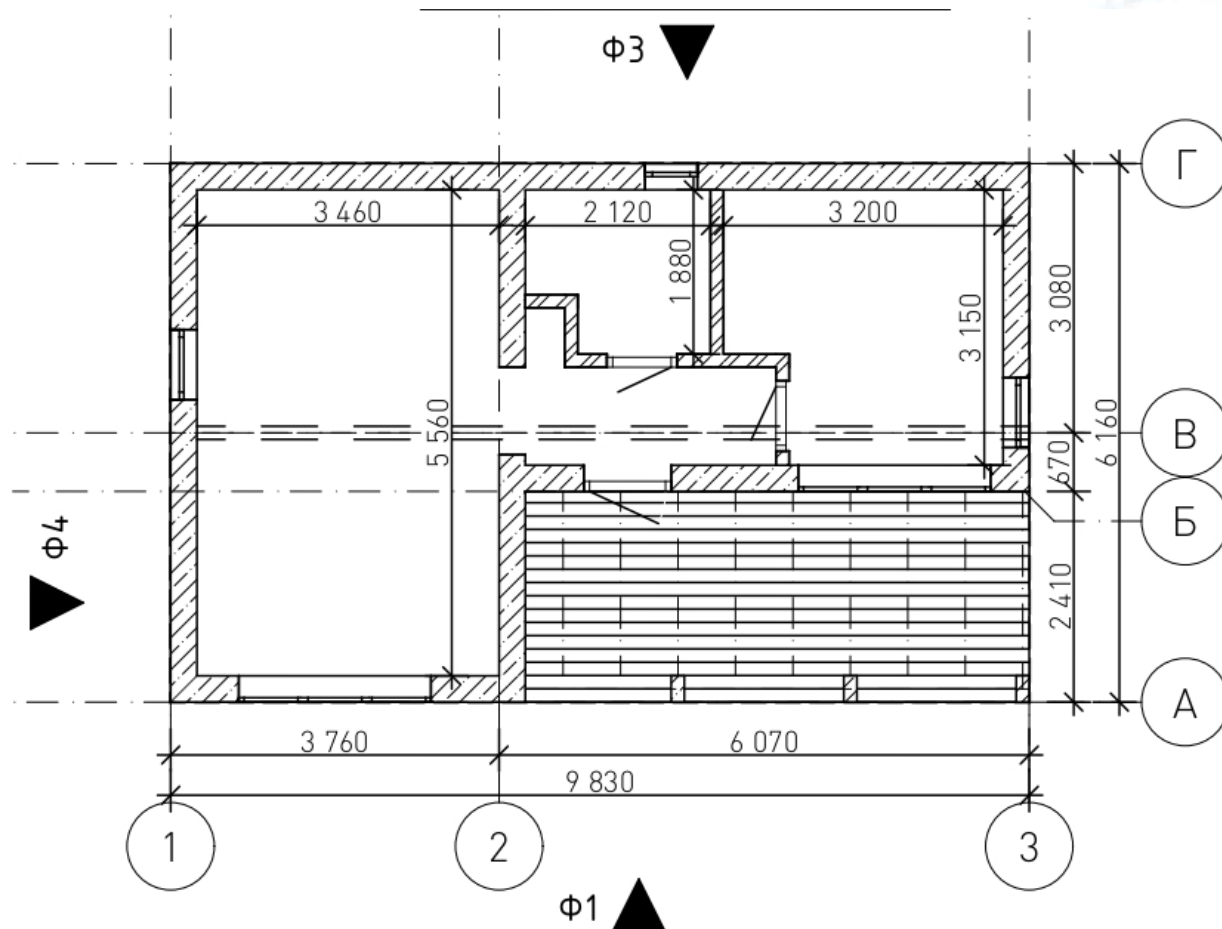

$\Phi 1$

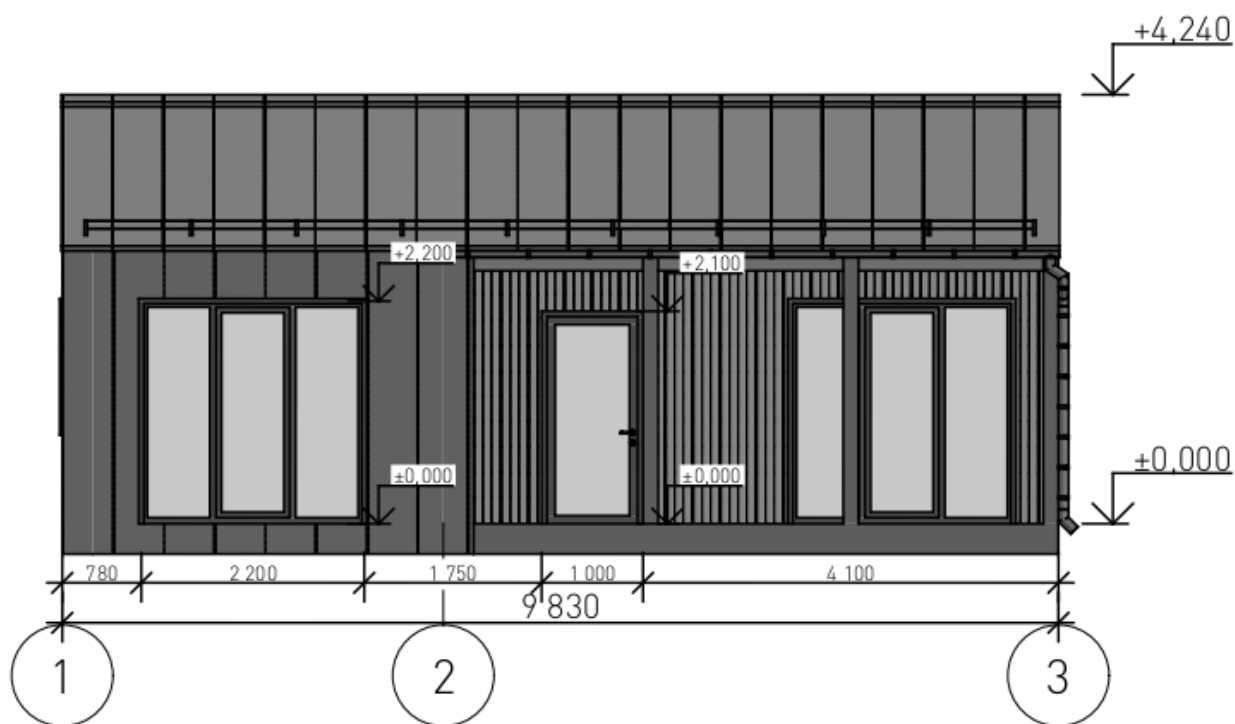

φ2

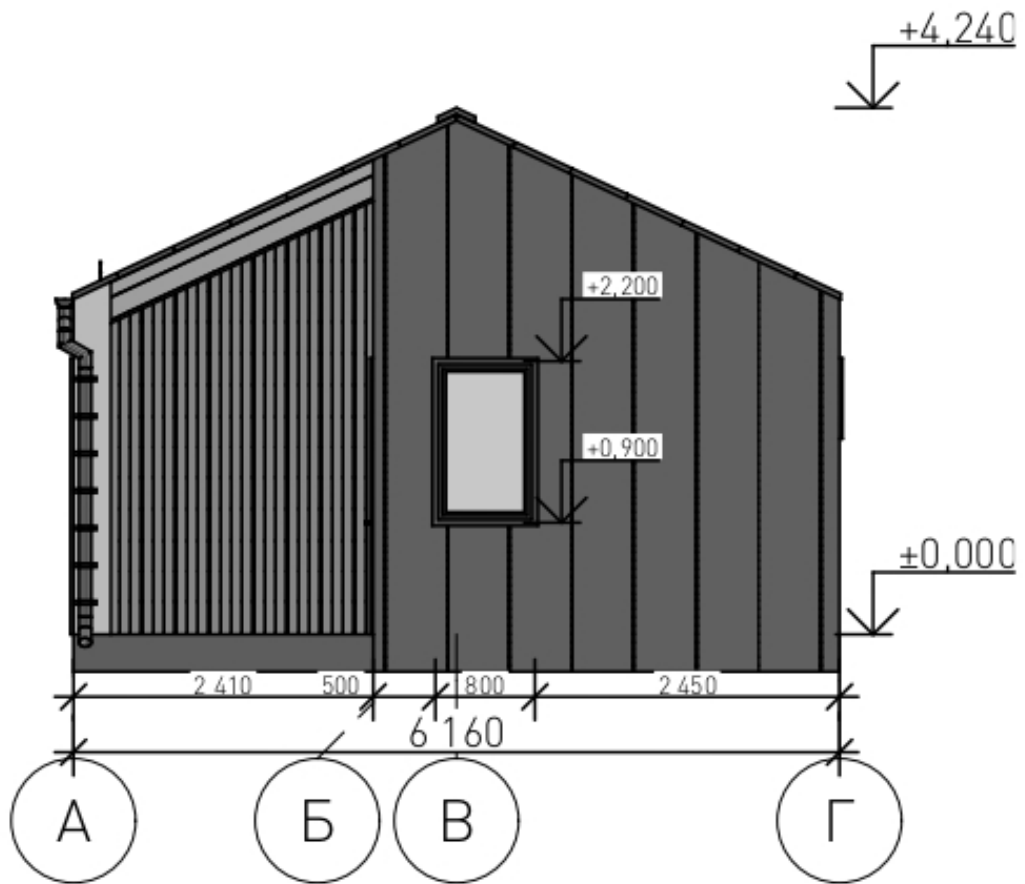

φ3

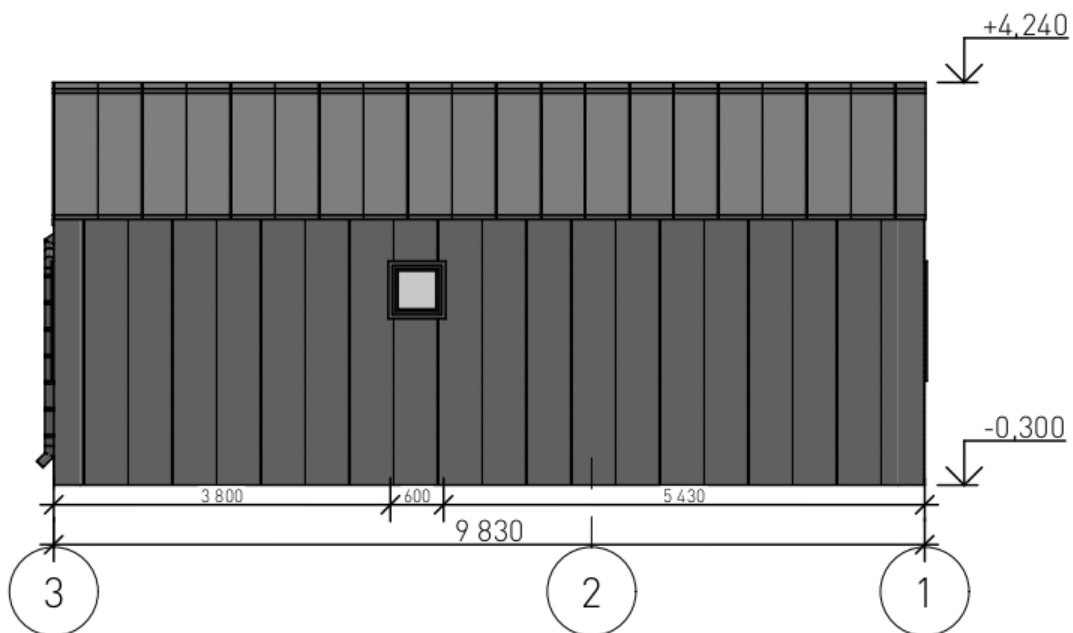



$\phi 1$



$\phi 4$

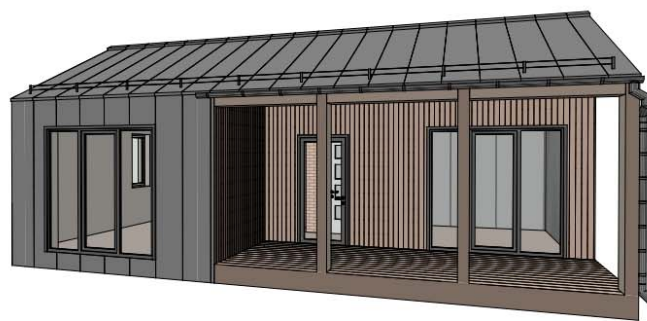
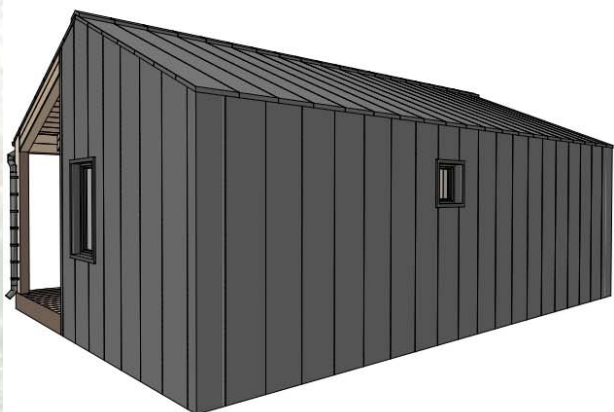
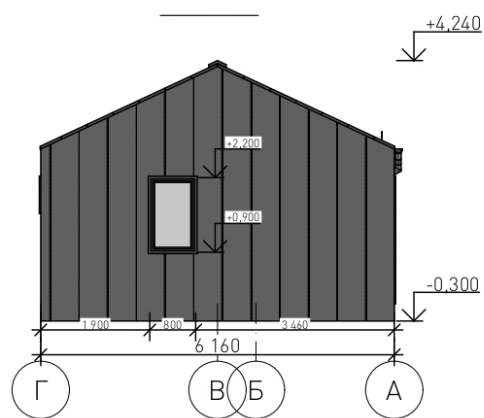

# Дизайн проект



# ФОТО



# БАРНХАУС ТИП 3



## Характеристики та вартість

№	Площа, м2	Габарити, м	Вартість за м2, уо	Вартість загальна, уо	Примітка
тип 3	82,00 (68+14тераса)	13,32x6,15	680 дол Тераса 280 дол. за м2	68x680=46240 14x280=3920 Загальна вартість=50160	безвітряна внутрішня крита тераса

# Проектні рішення

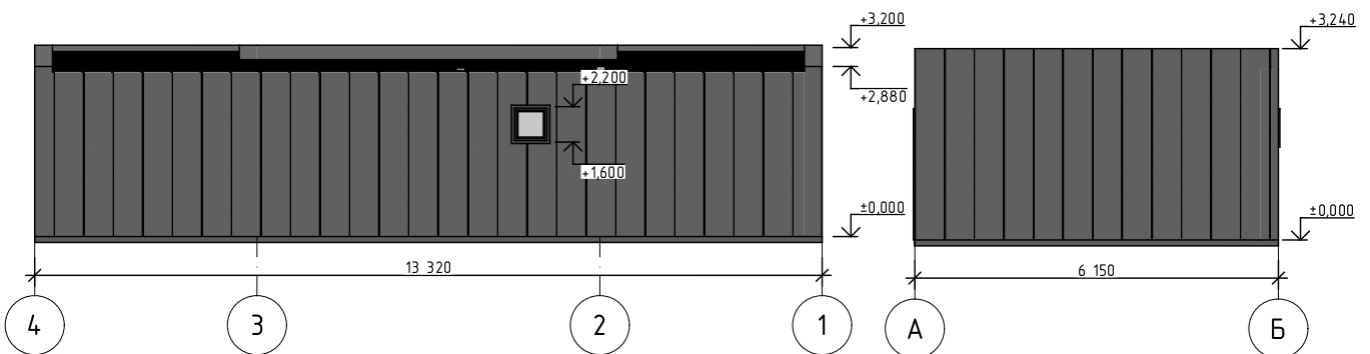
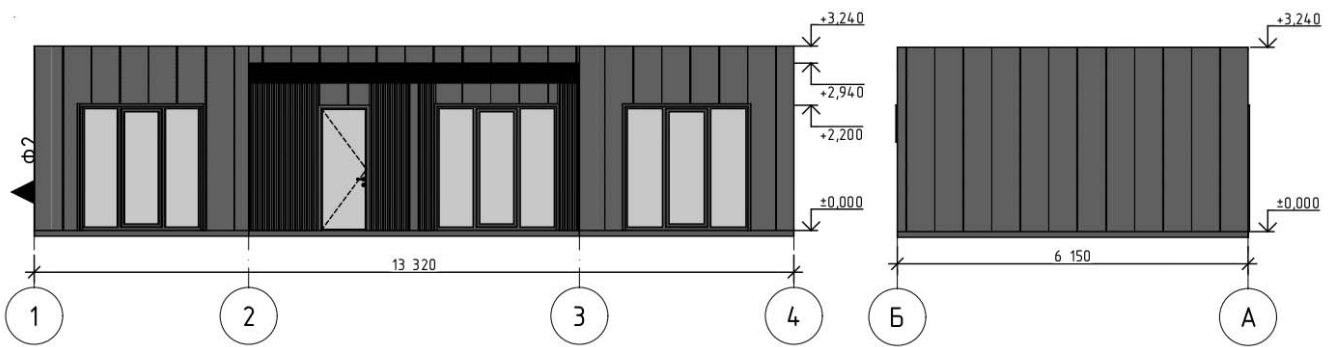
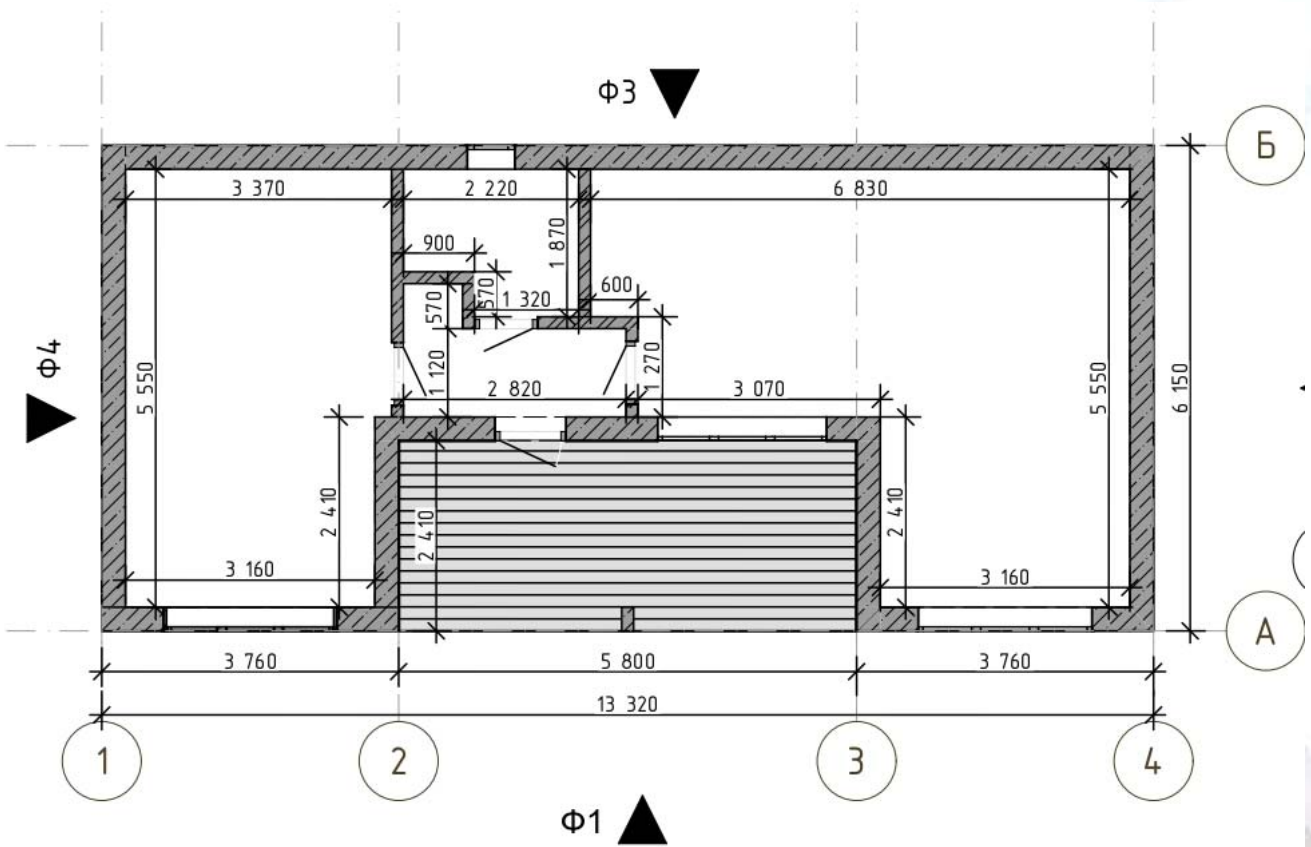

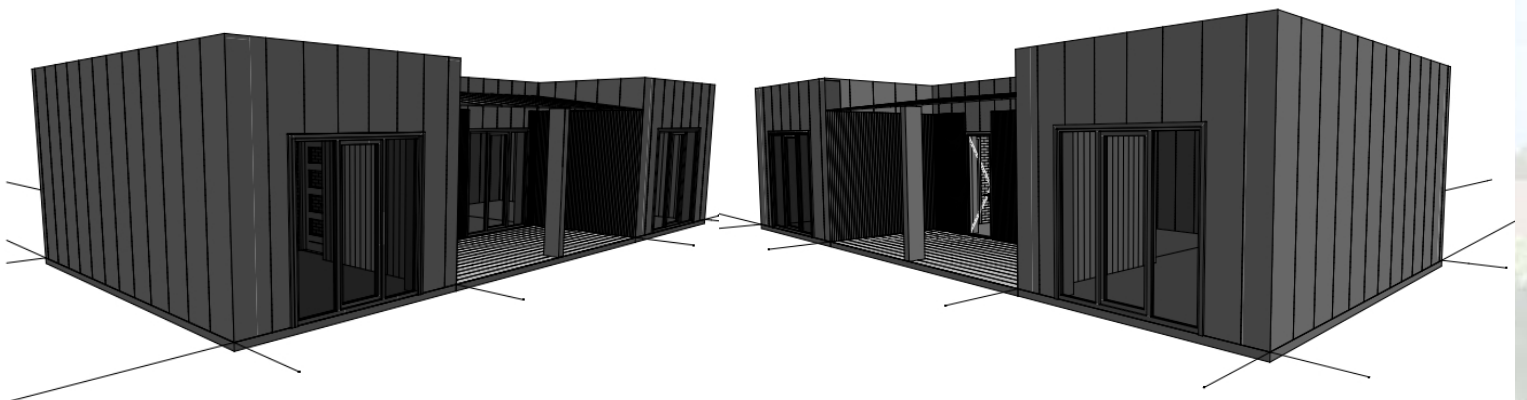
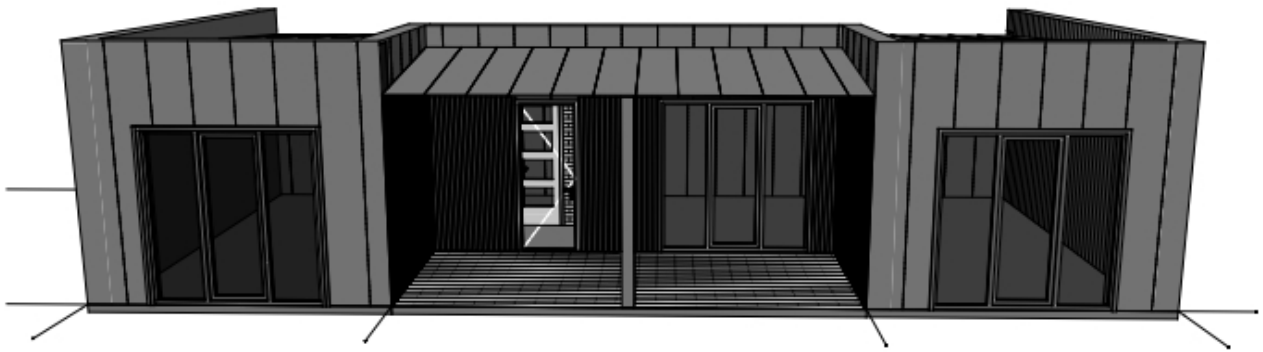
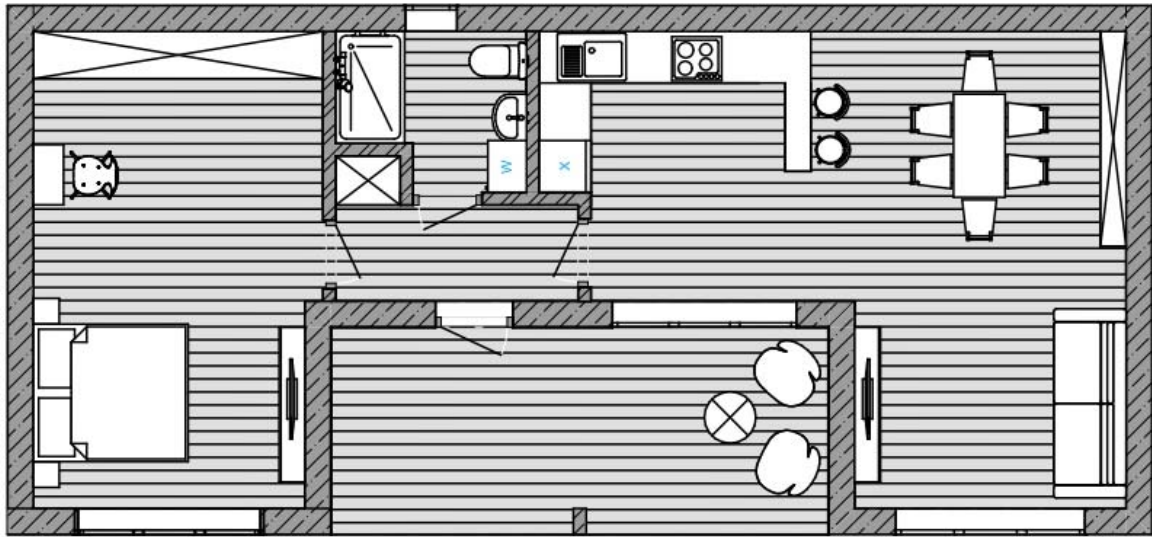

# Дизайн проект



# ФОТО



# БАРНХАУС ТИП 4



## Характеристики та вартість

№	Площа, м2	Габарити, м	Вартість за м2, уо	Вартість загальна, уо
тип 4	82,00	12x7	680	49200,00



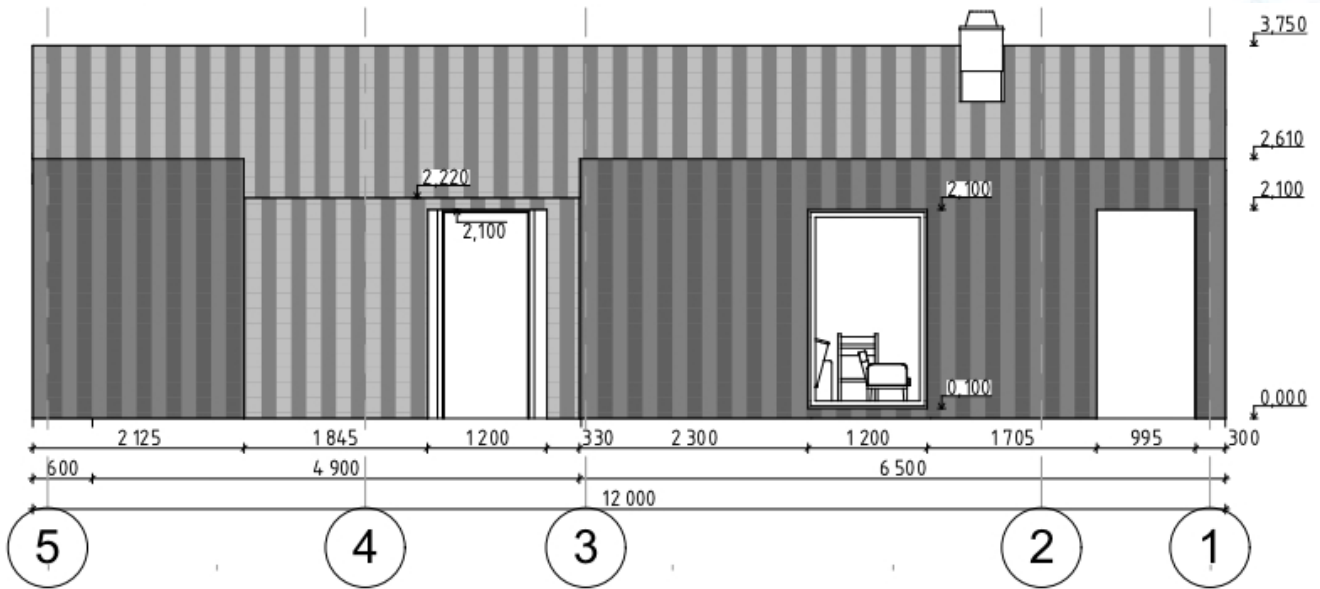

**Фасад 3**

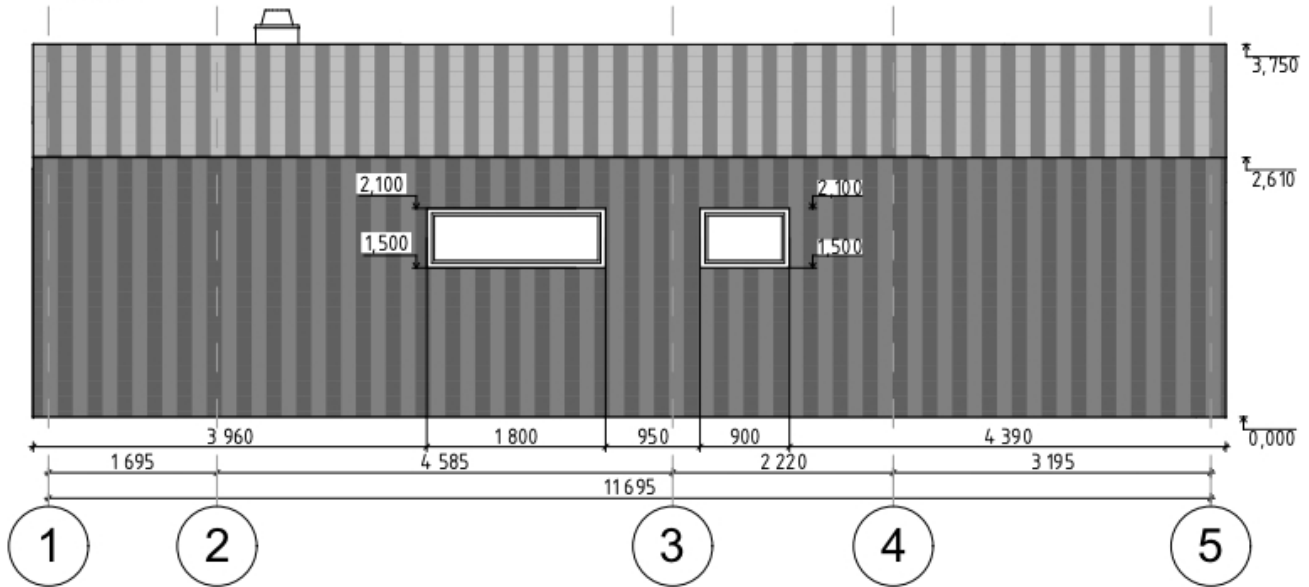

**Фасад 1**

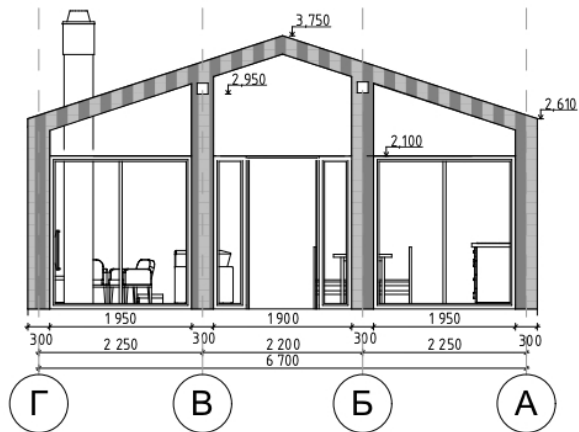

**Фасад 4**

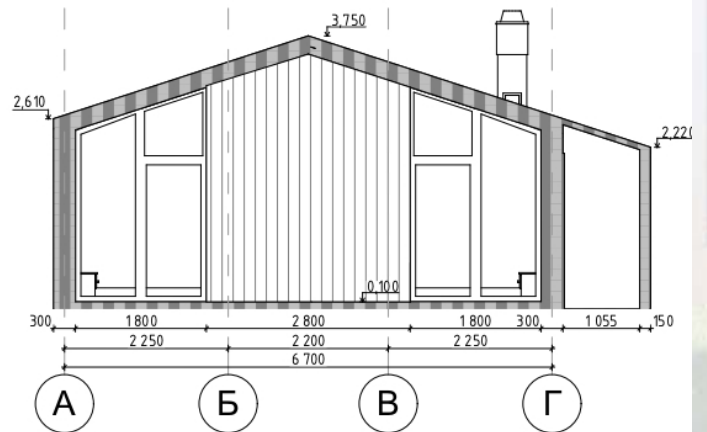

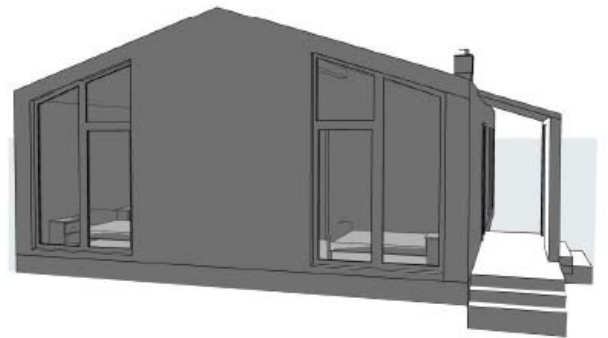
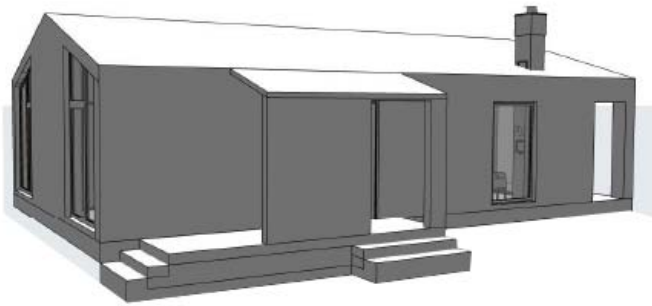
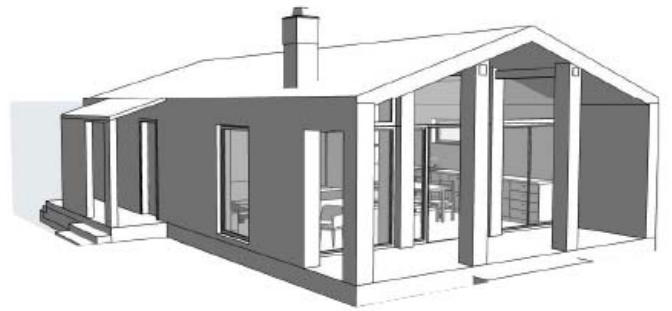
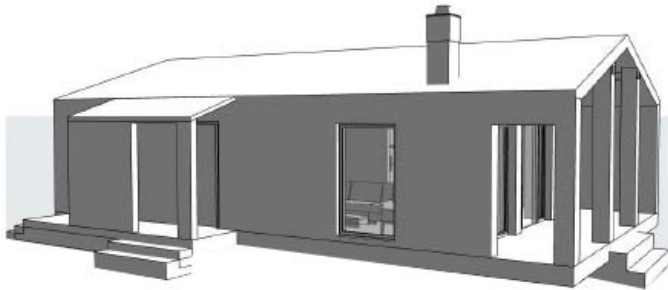

# Дизайн проект



# ФОТО



# БАРНХАУС ТИП 5



## Характеристики та вартість

№	Площа, м2	Габарити, м	Вартість за м2, уо	Вартість загальна, уо	Примітка
тип 5	114,00	14,00x8,15	650	74100,00	дві спальні + крита тераса (11,7м2). Простора гардеробна

# Проектні рішення

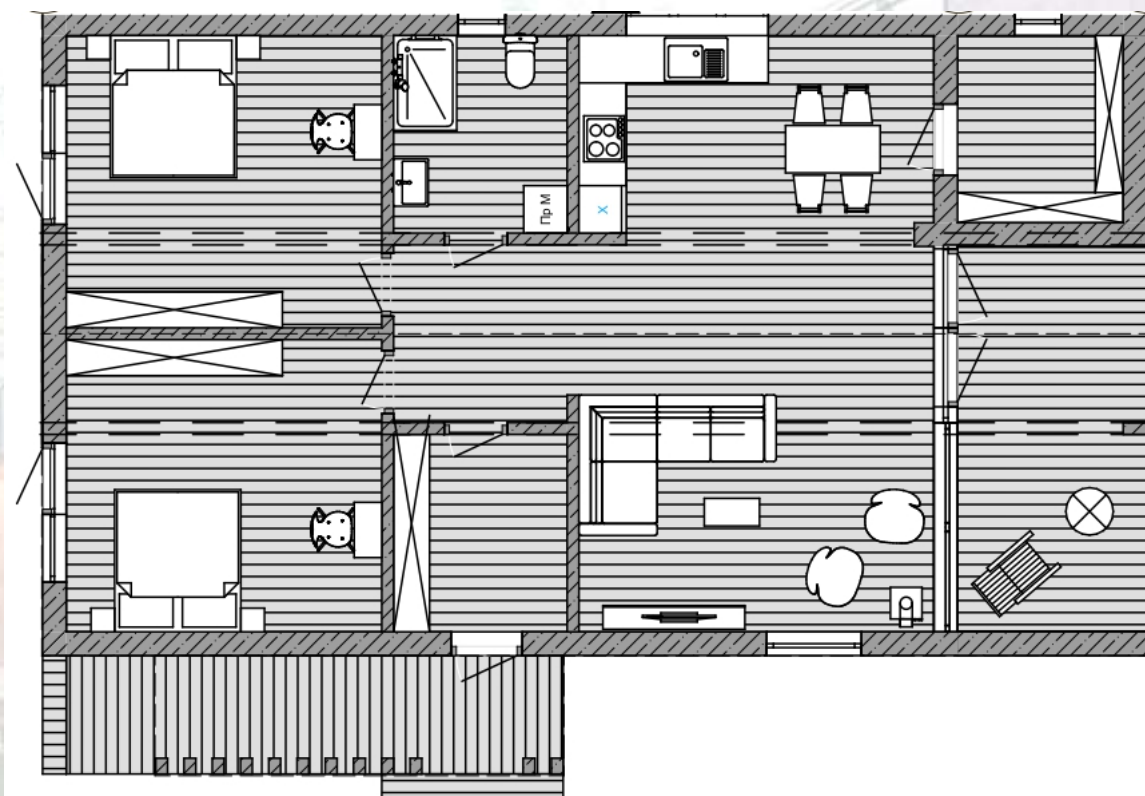
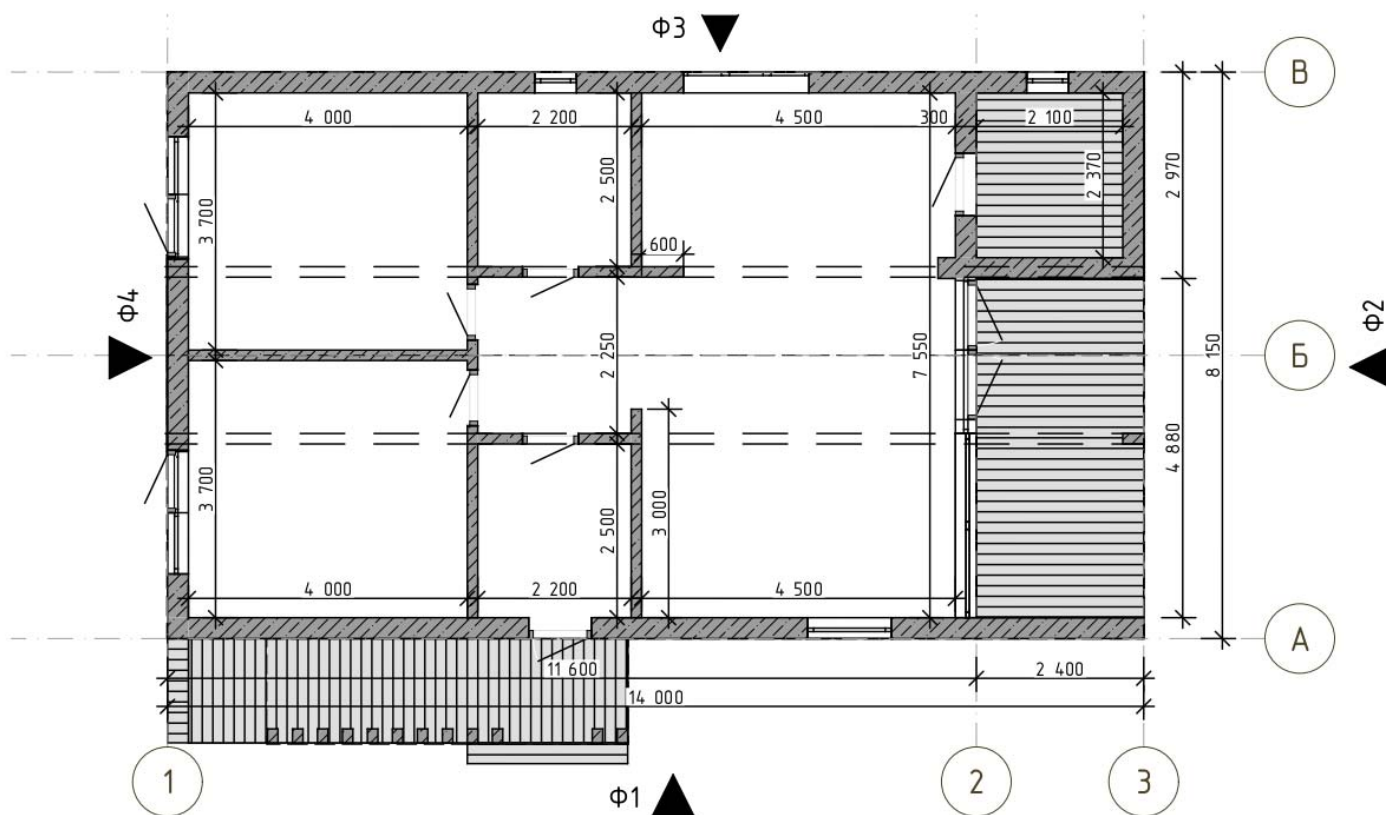

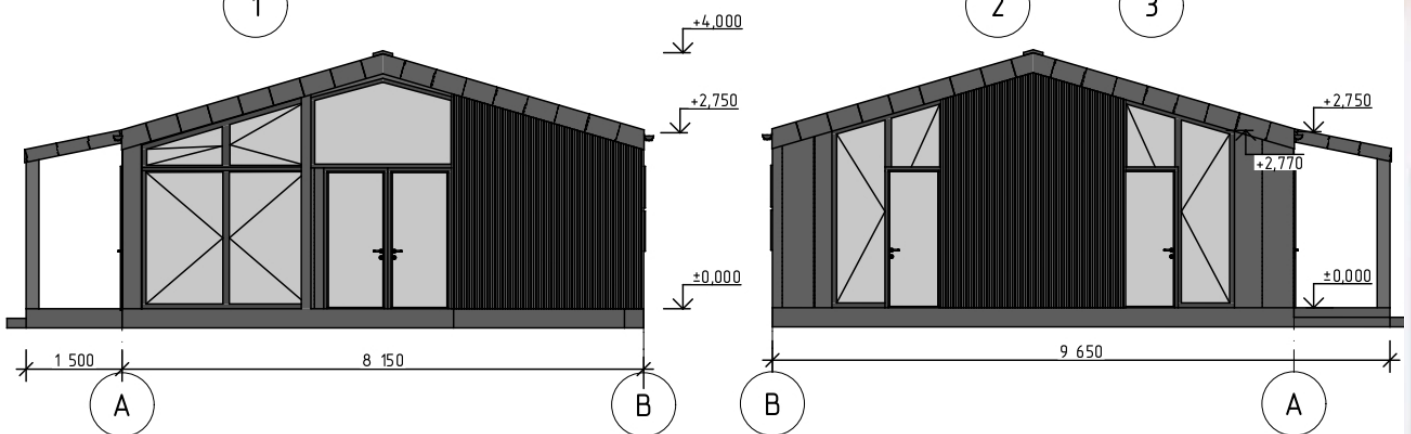
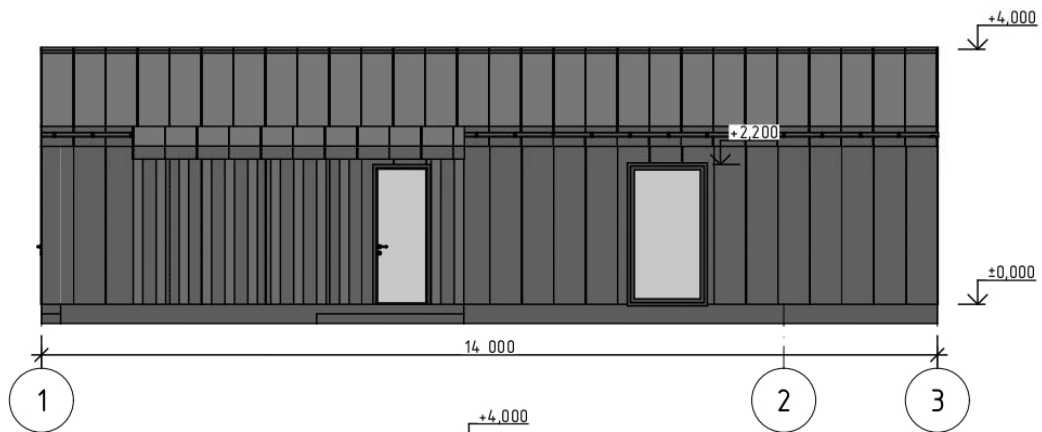
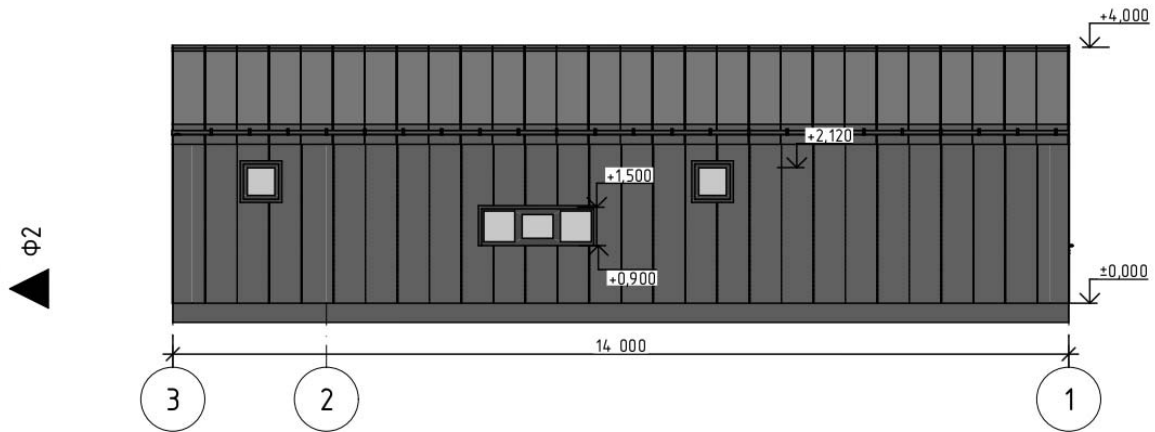

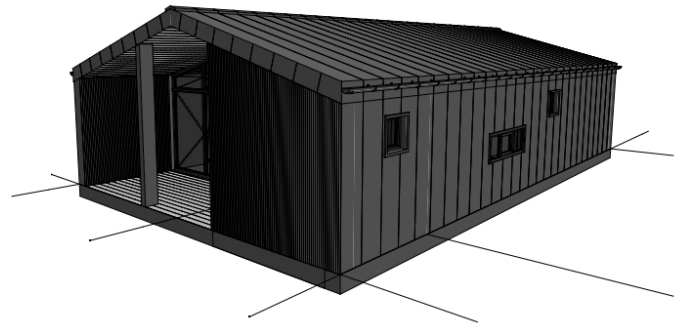
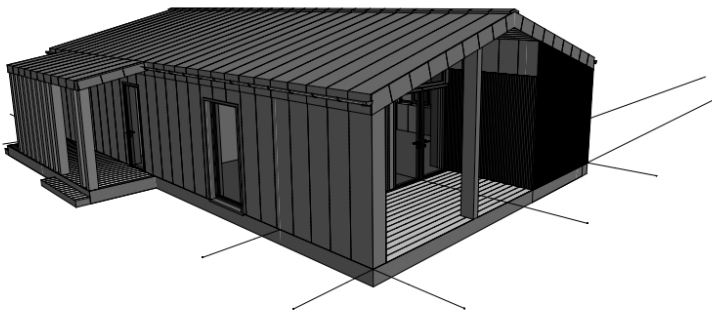
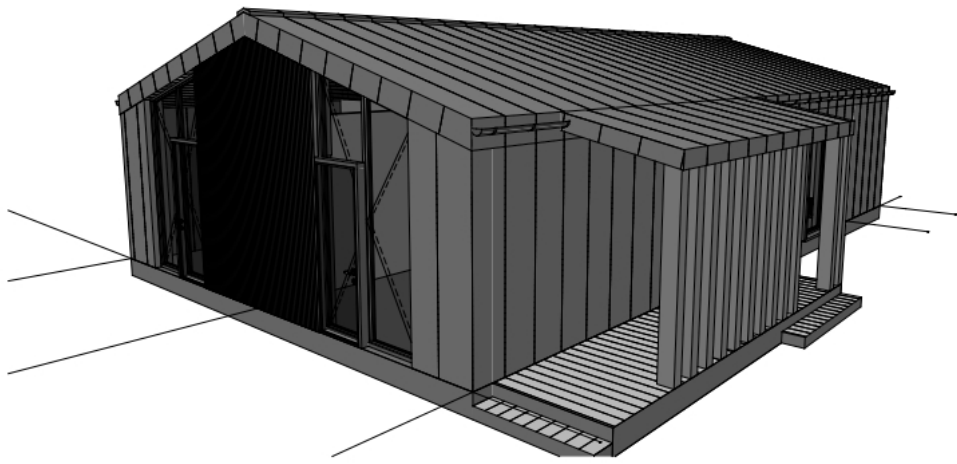

# Дизайн проект

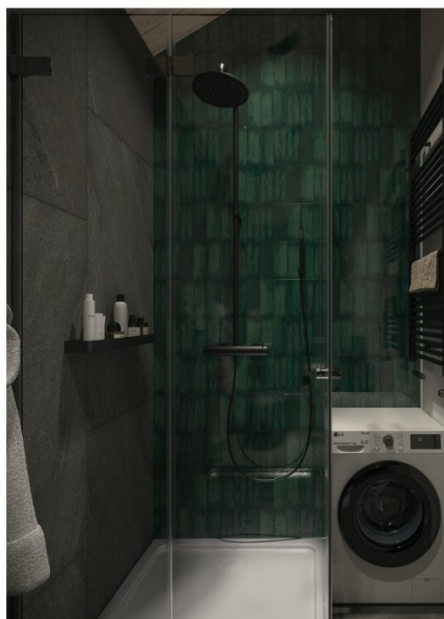

# ФОТО



# БАРНХАУС ТИП 6



## Характеристики та вартість

№	Площа, м2	Габарити, м	Вартість за м2, уо	Вартість загальна, уо	Примітка
тип 6	114,00	14,33x8,26	650	74100,00	три спальні + простора крита тераса (20м2)

# Проектні рішення

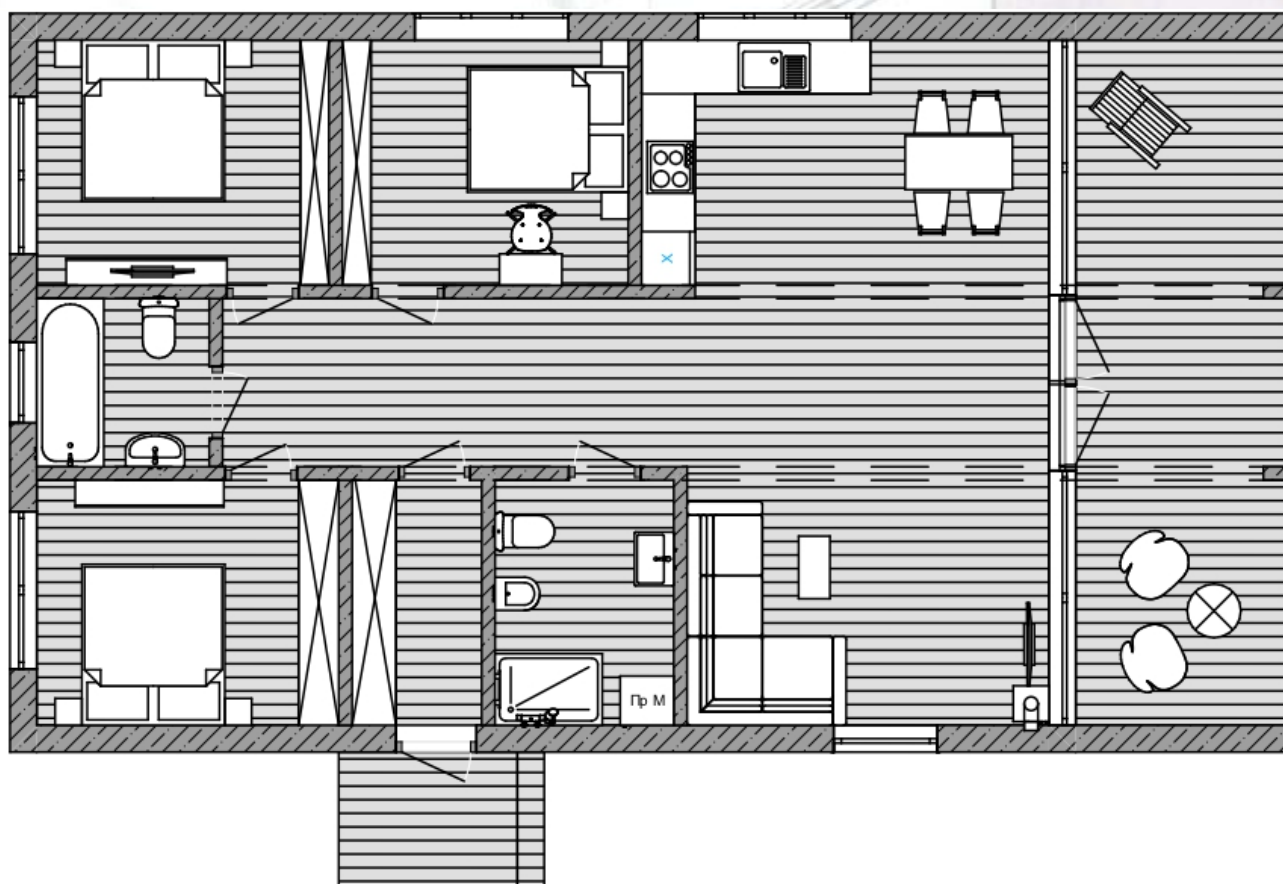
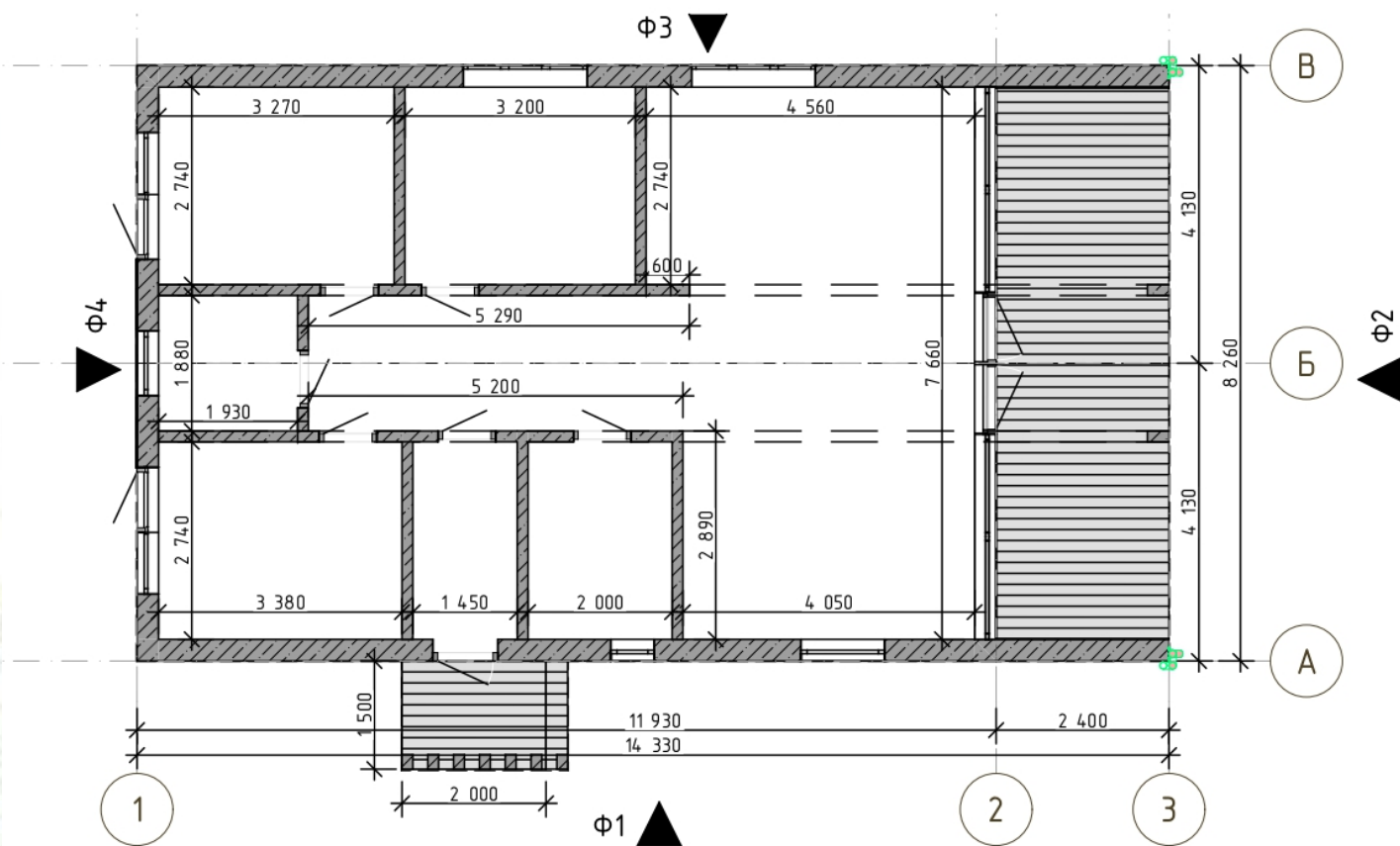

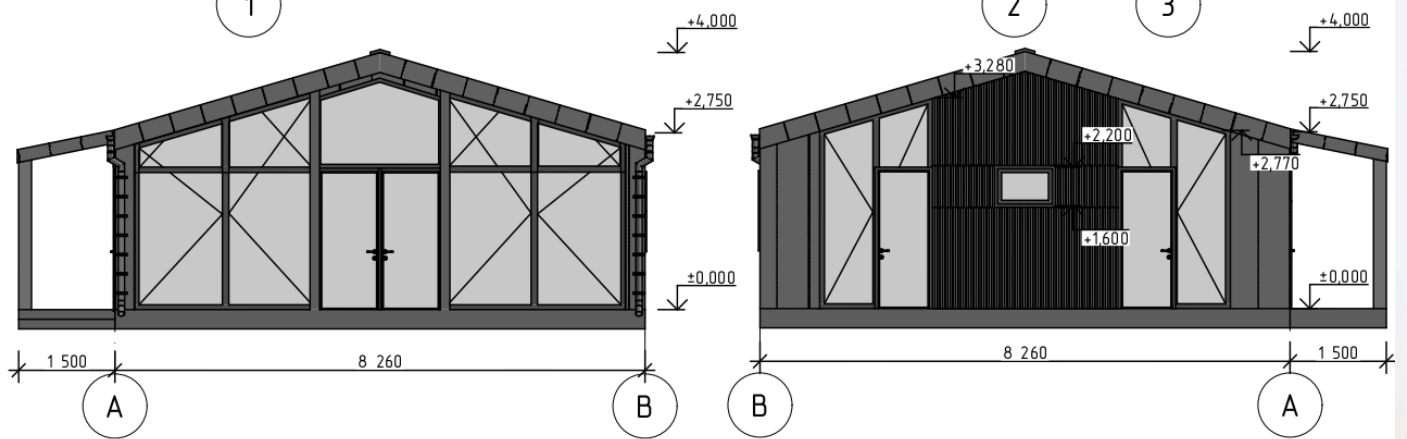
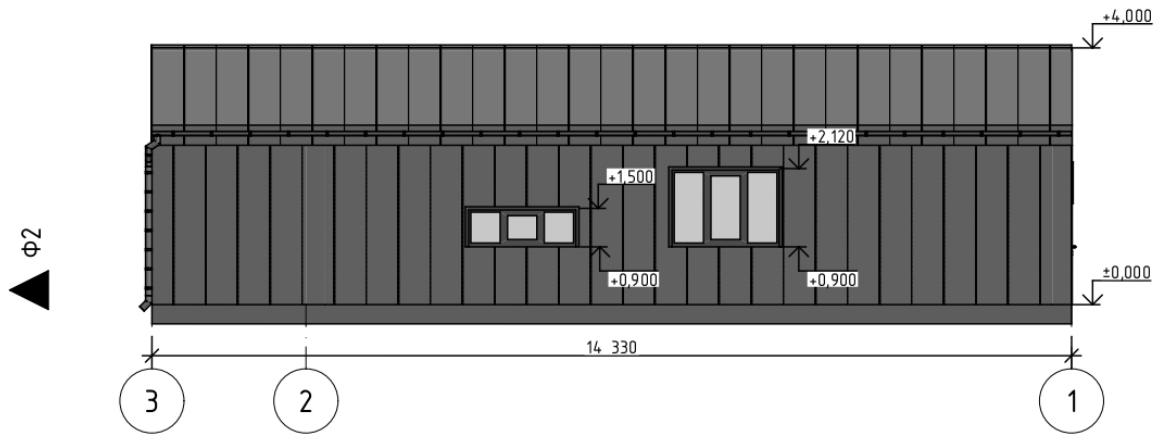

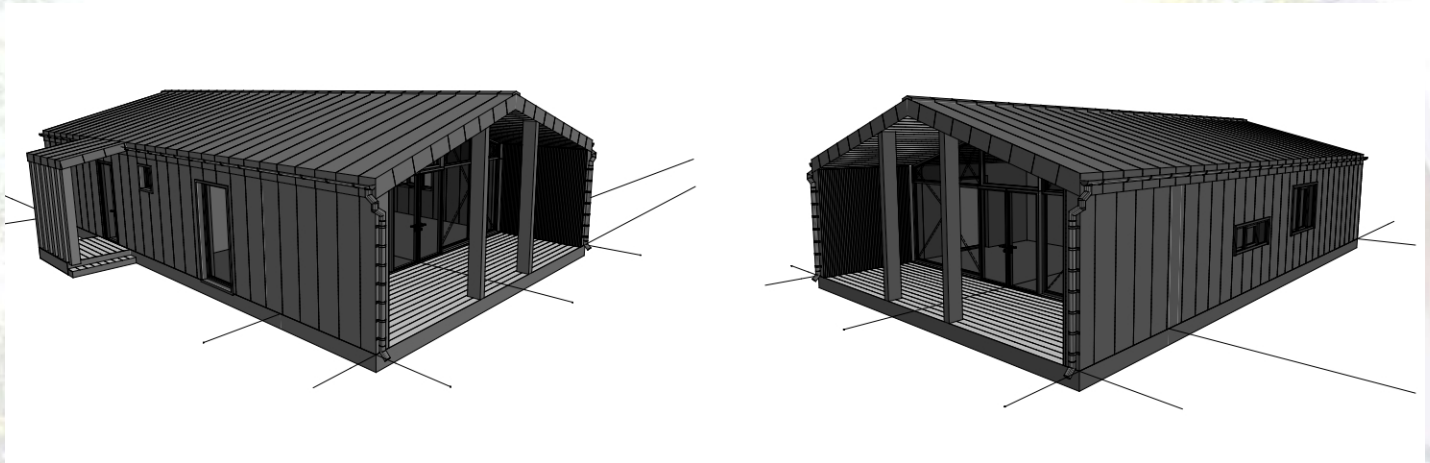
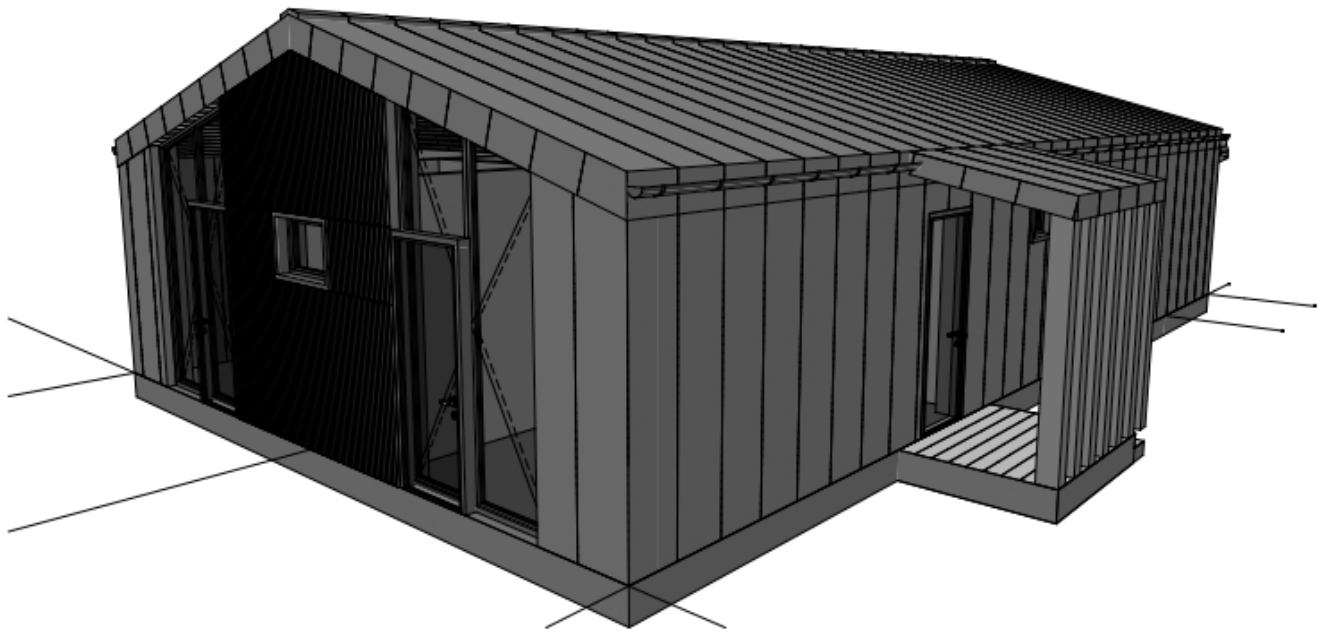

# Дизайн проект



# ФОТО



# БАРНХАУС ТИП 7 ДВОПОВЕРХОВИЙ



## Характеристики та вартість

№	Площа, м2	Габарити, м	Вартість за м2, уо	Вартість загальна, уо	Примітка
тип 7	144,00	12x6	650	93600,00	Двоповерховий. Тераса+балкон. Два сан вузли

# Проектні рішення

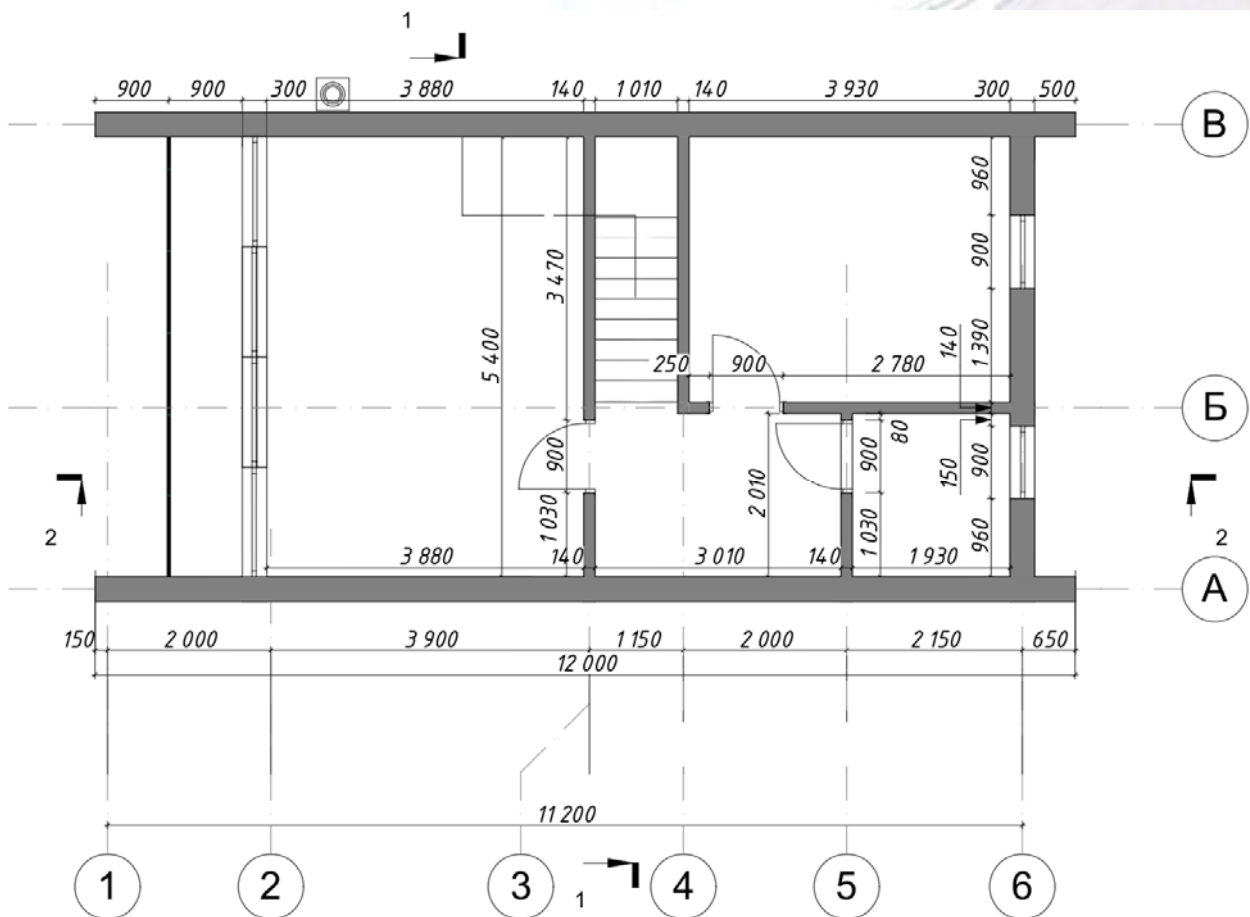
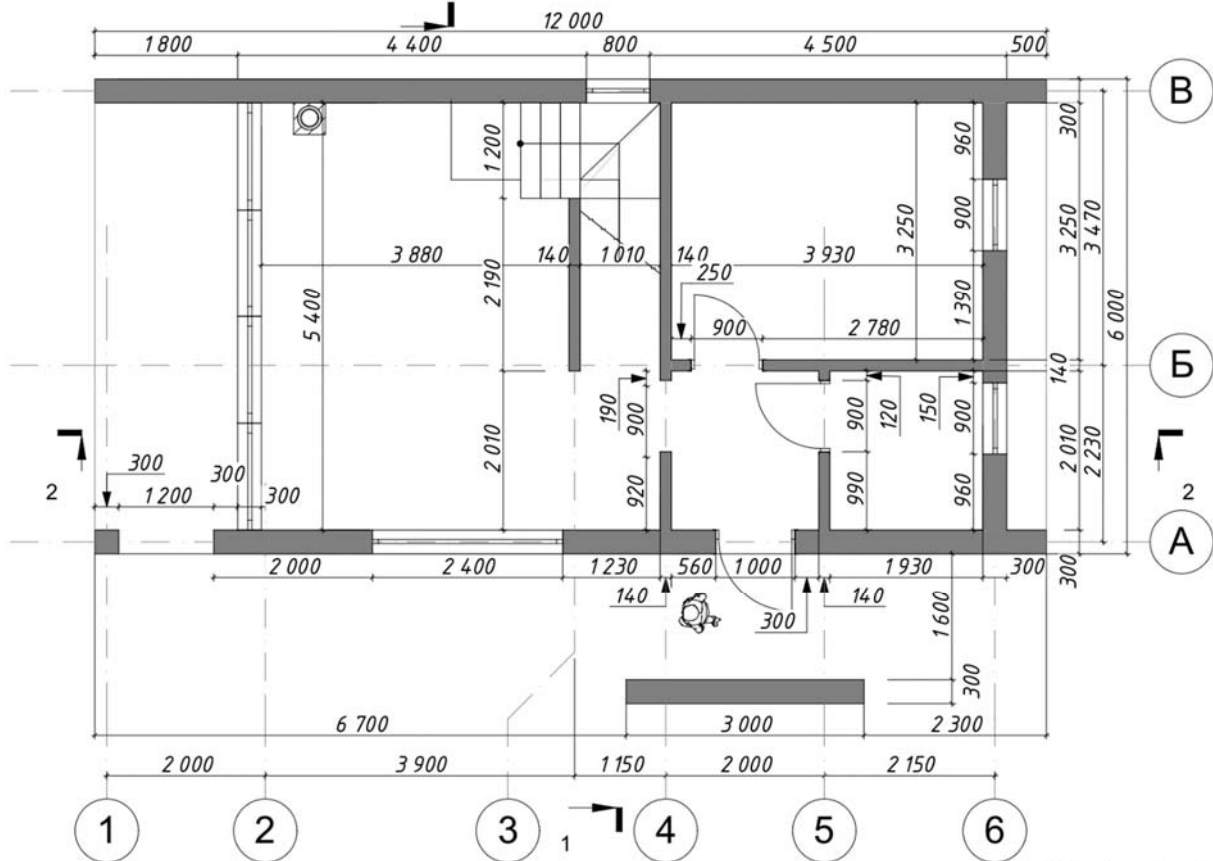

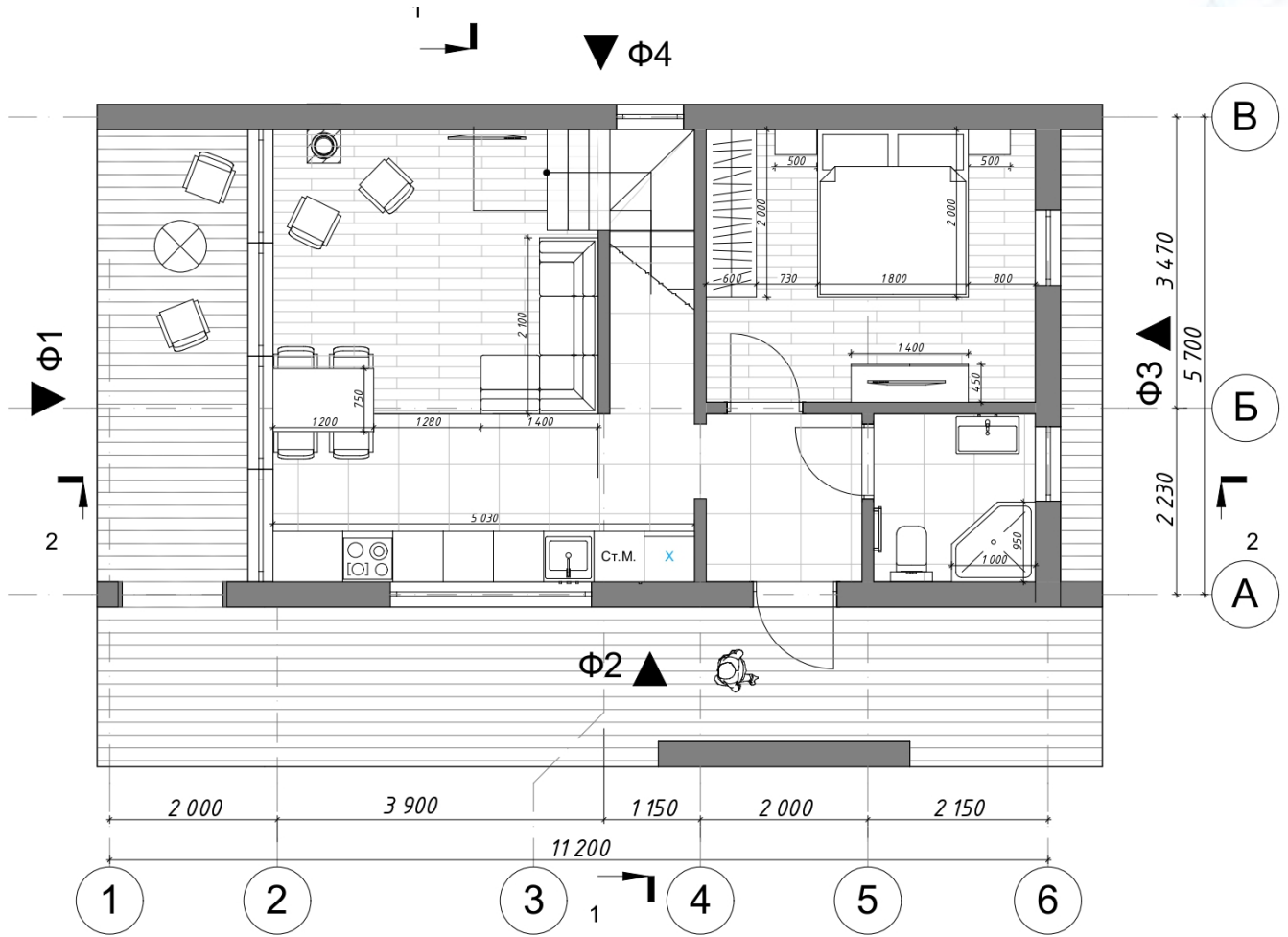

План розташування меблів 1-го поверху

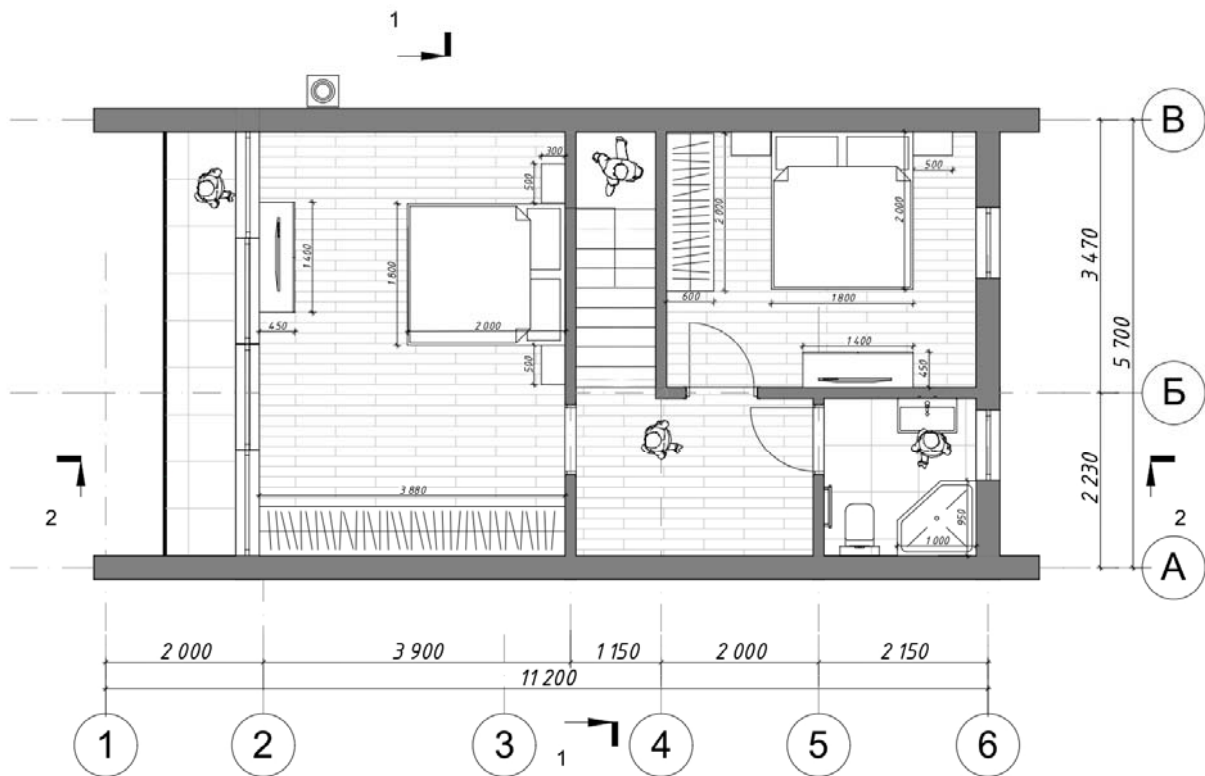

План розташування меблів 2-го поверху

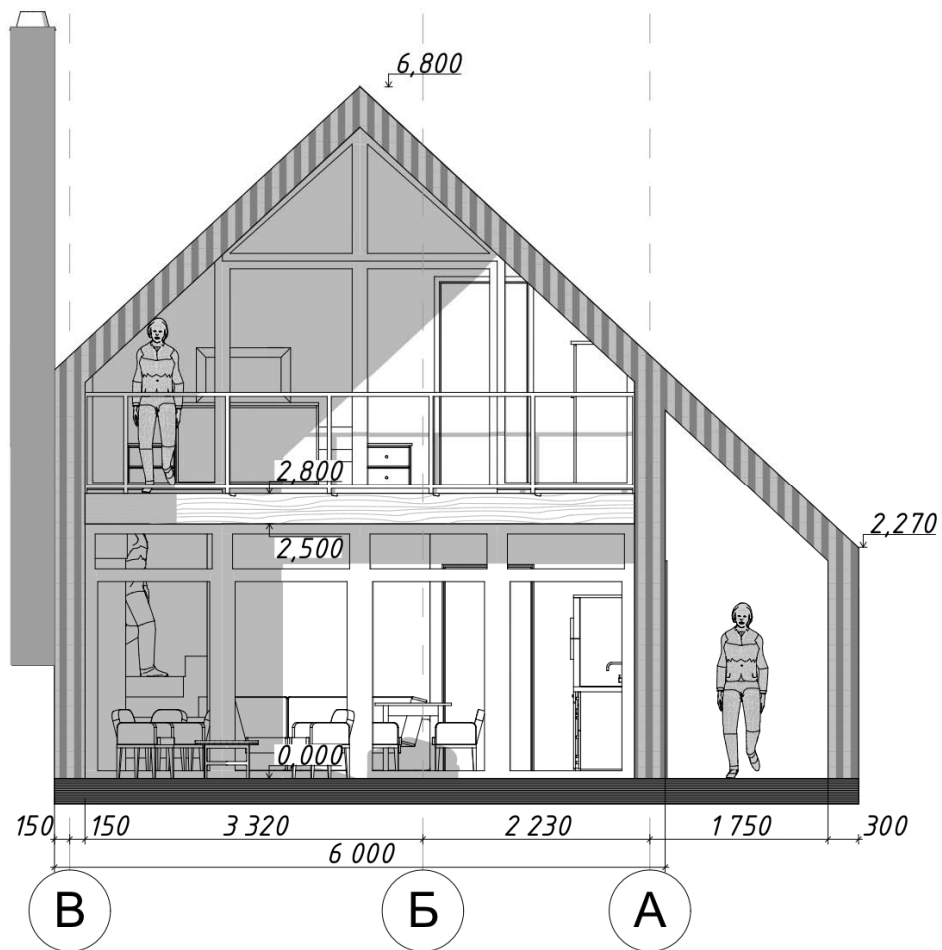

Фасад В-А

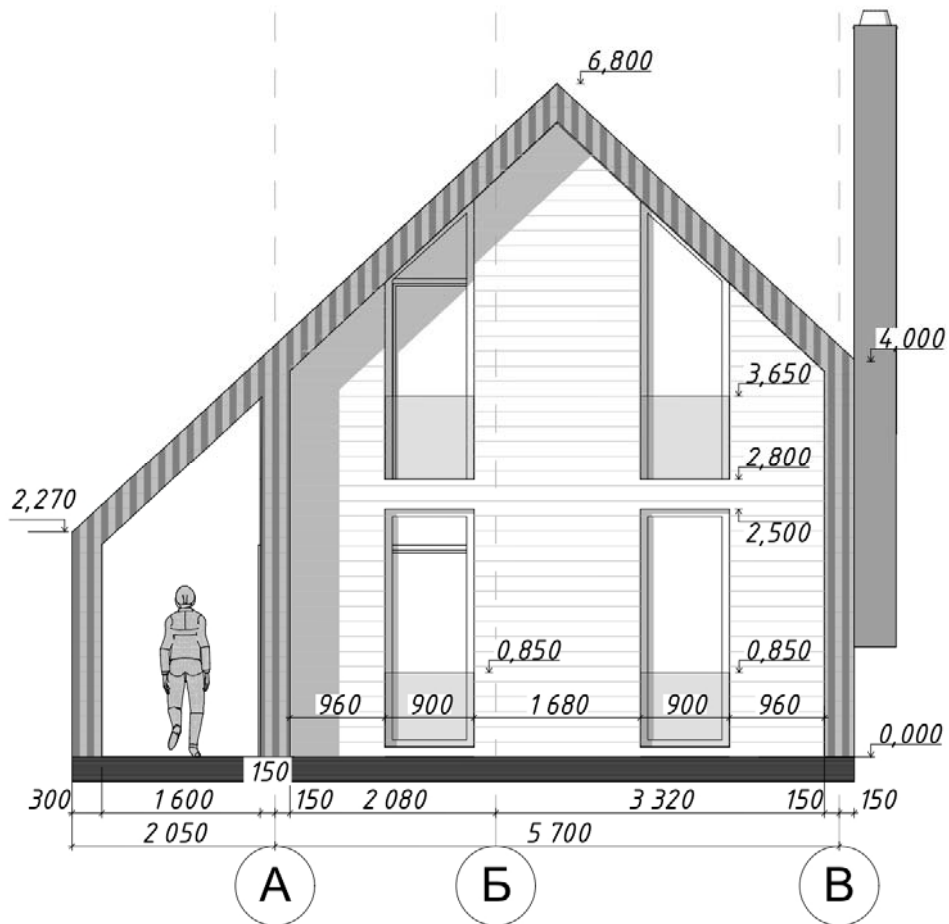

Фасад А-В

# Дизайн проект





# ФОТО





# БАРНХАУС ТИП 8

## БАНЯ

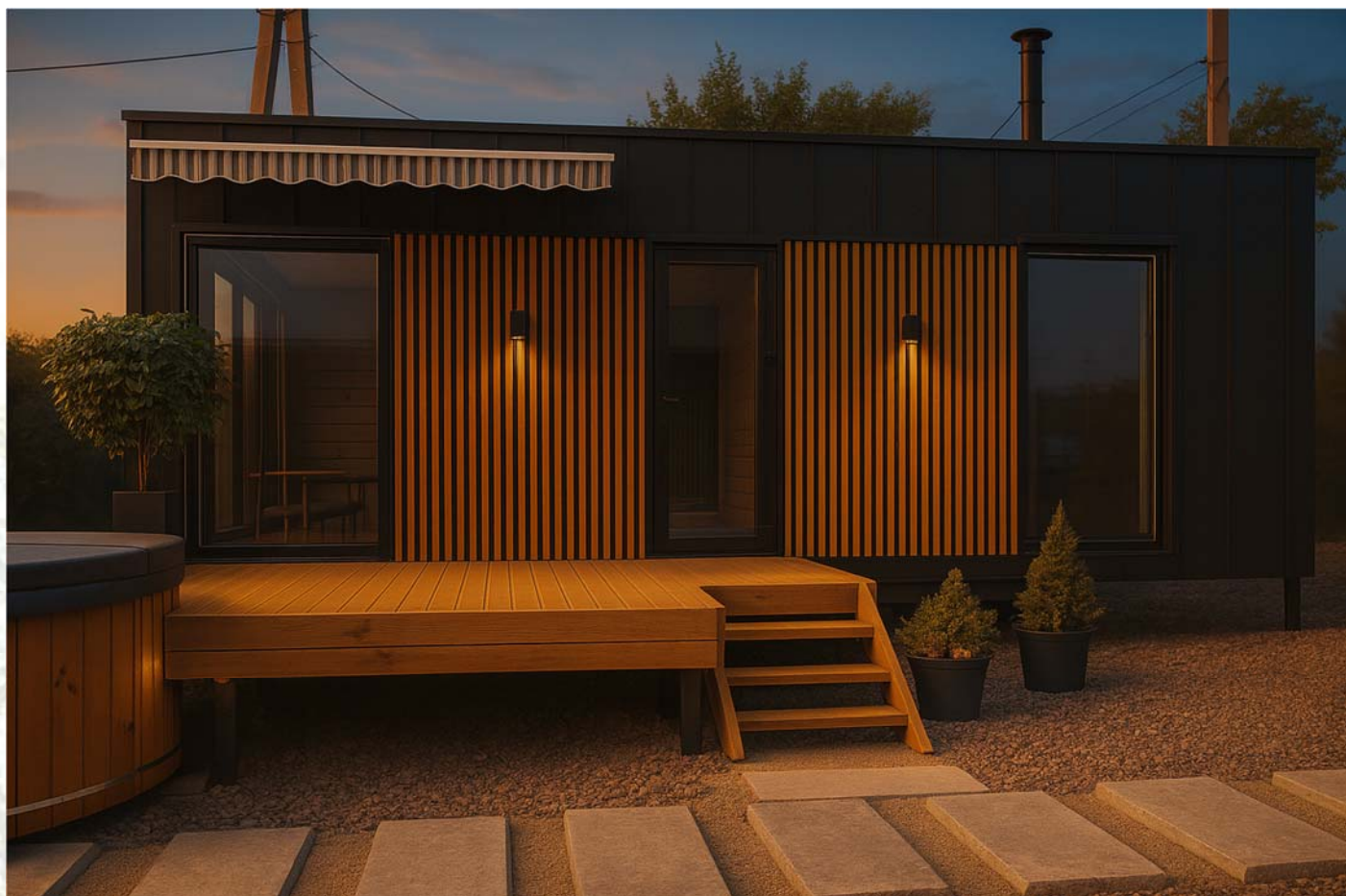

### Характеристики та вартість

№	Площа, м2	Габарити, м	Вартість за м2, уо	Вартість загальна, уо	Примітка
тип 8 (баня)	31,00	8,16x3,8	967	29977,00	піч, парна, банне відро, сантехніка, лед підсвітка, сольові лампи тощо.

# Проектні рішення

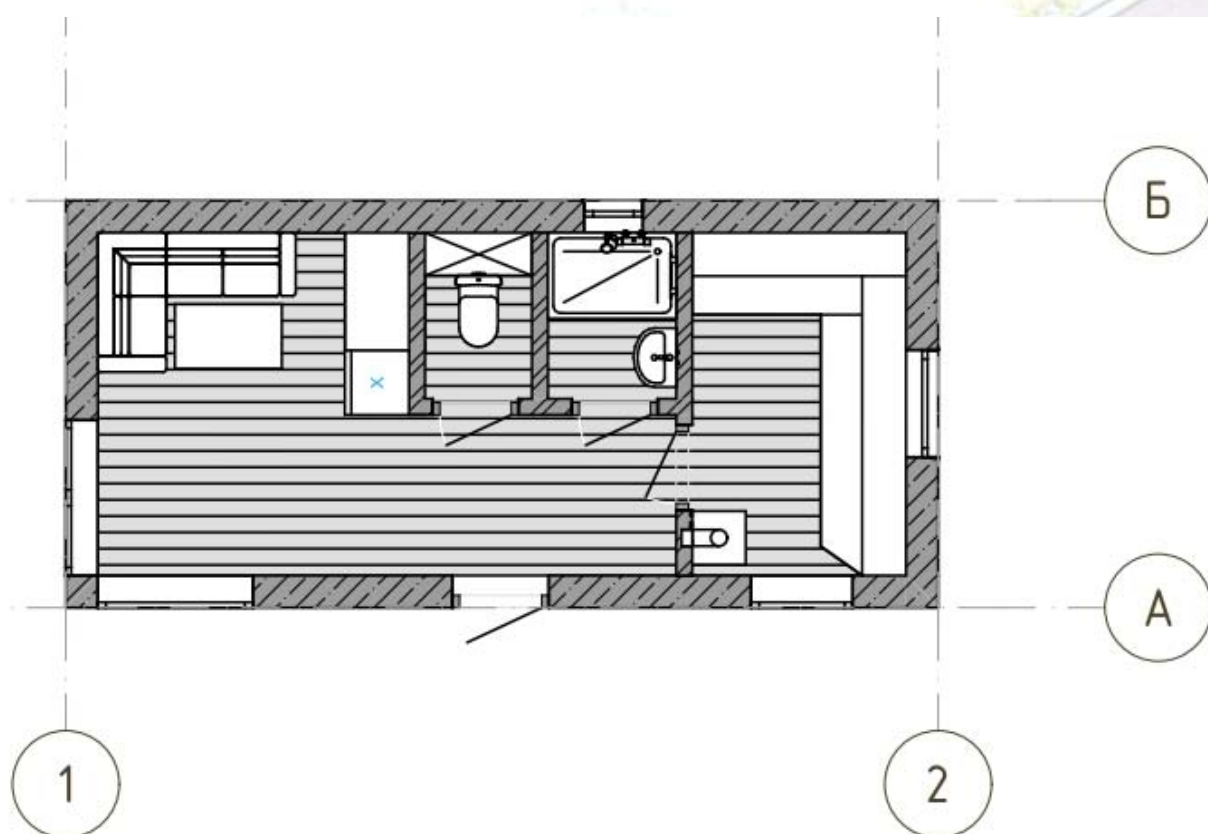
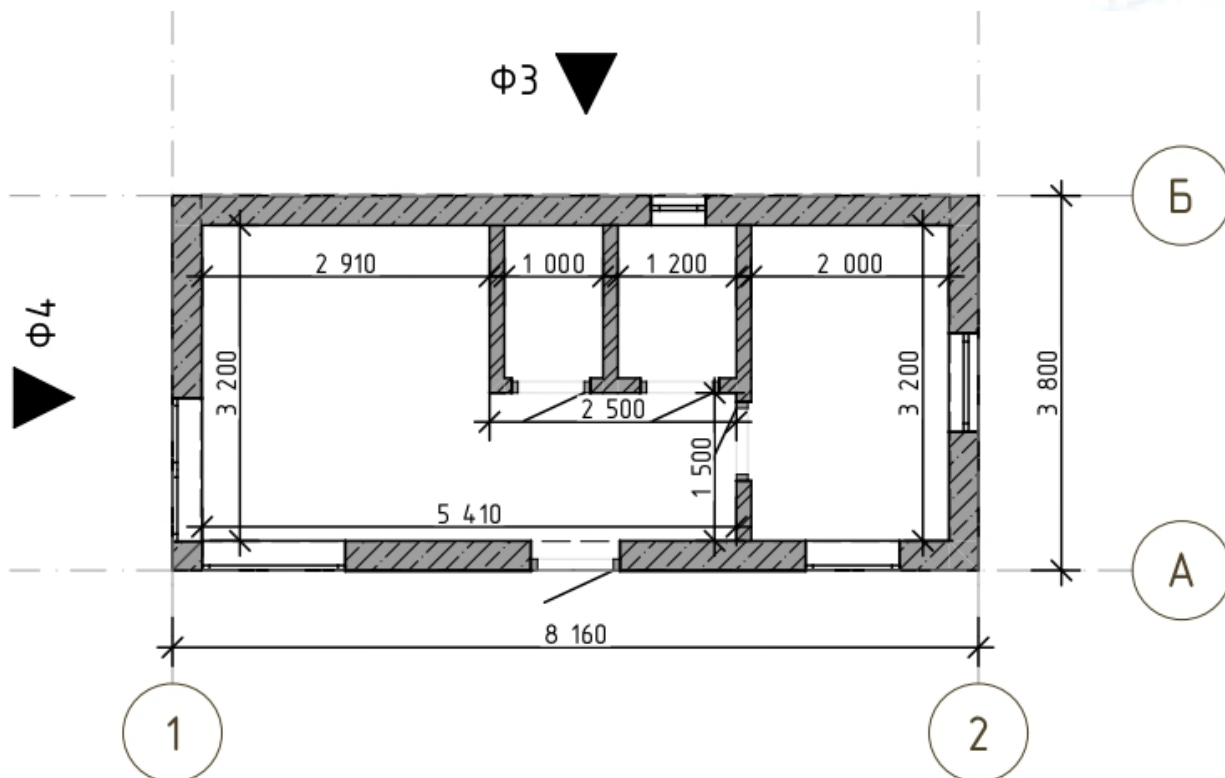

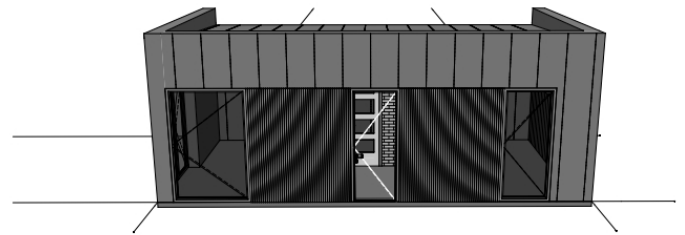
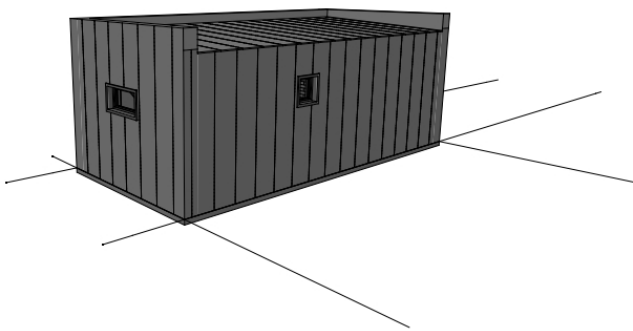
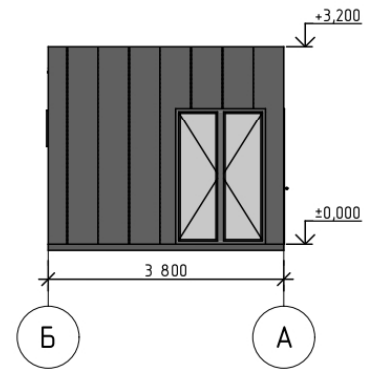
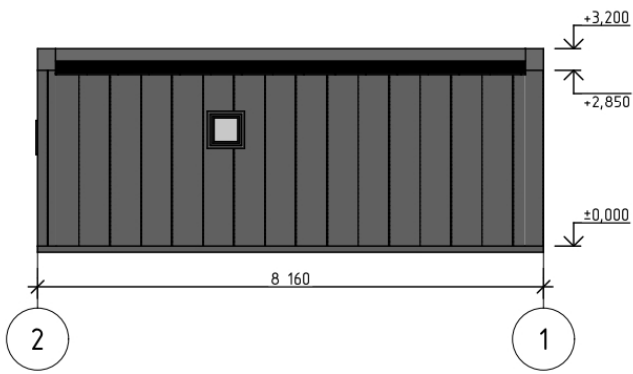
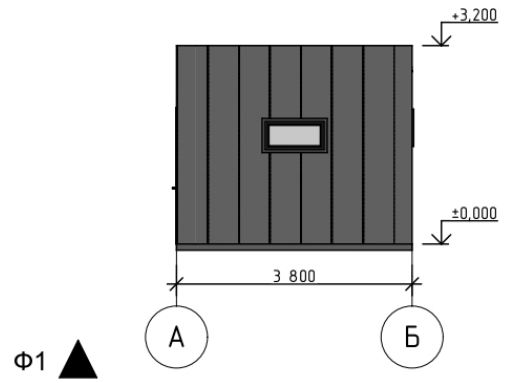
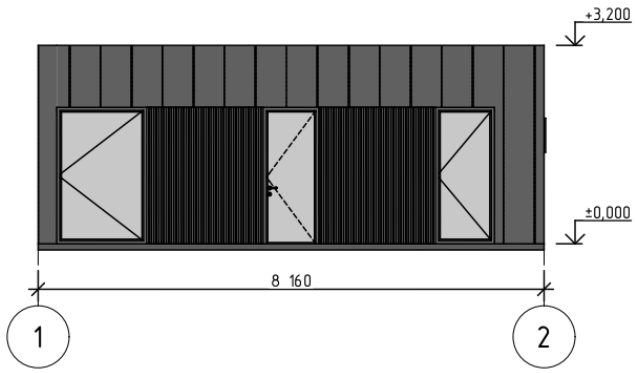

# Дизайн проект

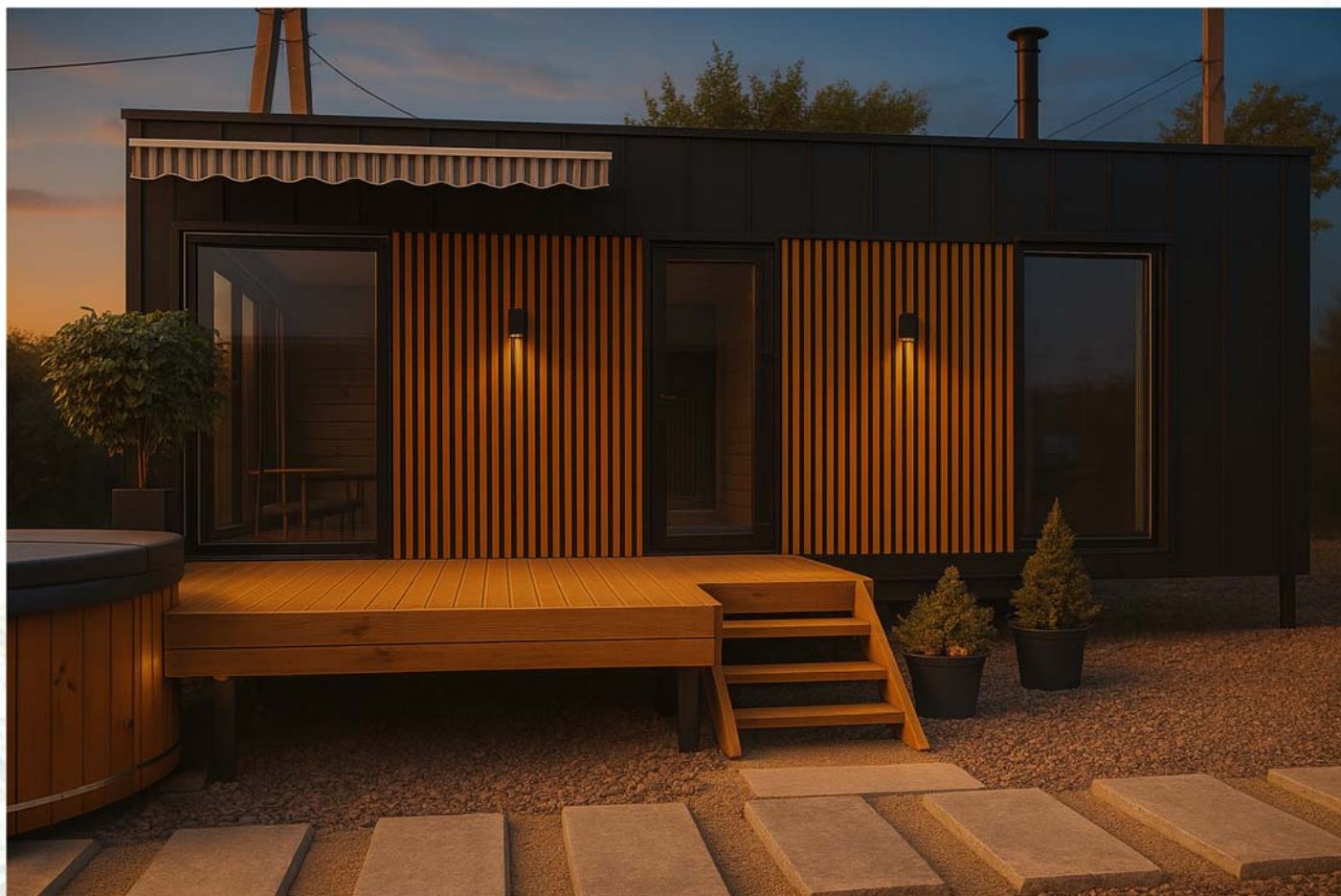



# ФОТО

